

HOMEDICS®

Professional HEPA Air Purifier



Instruction Manual

AR-10A-GB
AR-10A-EU

3 year
guarantee



**READ ALL INSTRUCTIONS BEFORE USE.
SAVE THESE INSTRUCTIONS FOR FUTURE REFERENCE.**

IMPORTANT SAFEGUARDS:

WHEN USING ELECTRICAL PRODUCTS, ESPECIALLY WHEN CHILDREN ARE PRESENT, BASIC SAFETY PRECAUTIONS SHOULD ALWAYS BE FOLLOWED, INCLUDING THE FOLLOWING:

- ALWAYS unplug the appliance from the electrical outlet immediately after using and before cleaning. To disconnect, turn all controls to the 'OFF' position, then remove plug from outlet.
- NEVER leave an appliance unattended when plugged in. Unplug from the mains outlet when not in use and before putting on or taking off parts or attachments.
- This appliance is not intended for use by persons (including children) with reduced physical, sensory or mental capabilities, or lack of experience and knowledge, unless they have been given supervision or instruction concerning use of the appliance by a person responsible for their safety. Children should be supervised to ensure that they do not play with the appliance.
- DO NOT reach for an appliance that has fallen in water or other liquids. Switch off at the mains and unplug it immediately. Keep dry – DO NOT operate in wet or moist conditions.
- NEVER insert pins or other metallic fasteners into the appliance.
- Use this appliance for the intended use as described in this booklet. DO NOT use attachments not recommended by HoMedics.
- NEVER operate the appliance if it has a damaged cord or plug, if it is not working properly, if it has been dropped or damaged, or dropped into water. Return it to the HoMedics Service Centre for examination and repair.
- Keep cord away from heated surfaces.
- Excessive use could lead to the product's excessive heating and shorter life. Should this occur, discontinue use and allow the unit to cool before operating.
- NEVER drop or insert any object into any opening.
- DO NOT operate where aerosol (spray) products are being used or where oxygen is being administered.
- DO NOT operate under a blanket or pillow. Excessive heating can occur and cause fire, electrocution or injury to persons.
- DO NOT carry this appliance by the cord or use cord as a handle.
- DO NOT use outdoors.
- DO NOT crush. Avoid sharp folds.
- This product requires a 220-240 V AC power.
- DO NOT attempt to repair the appliance. There are no user serviceable parts. For service, send to a HoMedics Service Centre. All servicing of this appliance must be performed by authorised HoMedics service personnel only.
- Never block the air openings of the appliance or place it on a soft surface, such as a bed or couch. Keep air openings free of lint, hair etc.
- Do not place or store appliance where it can fall or be pulled into a bath or sink. Do not place in or drop into water or other liquid.
- Failure to follow the above may result in the risk of fire or injury.
- Burns can result from improper use.

SAFETY CAUTIONS :

PLEASE READ THIS SECTION CAREFULLY BEFORE USING THE APPLIANCE.

- Always place the air cleaner on a firm, level surface.
- Always place the air cleaner at least 16cm away from walls and 1 metre from heat sources such as stoves, radiators, or heaters.
- DO NOT use while bathing or in the shower.
- Keep dry - DO NOT operate in a wet or moist condition.
- This appliance is designed for personal, non-professional use only.
- Extreme caution is necessary when any air cleaner is used by or near children or invalids and whenever the air cleaner is left operating and unattended.
- Always unplug the air cleaner when not in use.
- Do not operate the air cleaner with a damaged cord or plug, or after the air cleaner malfunctions, has been dropped or damaged in any manner. Discard the air cleaner or return to HoMedics Consumer Relations for examination, electrical or mechanical adjustment, or repair.
- This air cleaner is not intended for use in bathroom, laundry areas and similar moist indoor locations. Never locate air cleaner where it may fall into a bathtub or other water container.
- Do not run cord under carpeting. Do not cover cord with throw rugs, runners or similar coverings. Do not route cord under furniture or appliances. Arrange cord away from traffic areas where it can be tripped over.
- To disconnect the air cleaner, first turn controls to the OFF position, then remove plug from outlet.
- Do not tilt or move the air cleaner while it is in operation. Shut off and remove plug from outlet before moving.
- Do not insert or allow foreign objects to enter any ventilation or exhaust opening as this may cause an electric shock or fire, or damage the air cleaner.
- To prevent a possible fire, do not block air intakes or exhaust in any manner. Do not use on soft surface, like a bed, where openings may become blocked.
- Use this air cleaner only for its intended use as described in this manual. Any other use not recommended by the manufacturer may cause fire, electric shock, or injury to persons.
- Always plug the air cleaner directly into a wall outlet/receptacle. Never use with an extension cord.

SAVE THESE IMPORTANT INSTRUCTIONS FOR EASY REFERENCE

Technical Specifications

Input voltage	220-240 V
Rated Frequency	50 HZ
Weight	3.85kg
Noise Level	<60 dB
Unit Height	35cm

Plug (MODEL AR-10-GB ONLY)

If the plug on this appliance is damaged, it can be replaced with a BS 1363 plug, fitted with a 3A BS 1362 fuse. Only use a 3 amp fuse with this appliance. Care must be taken when changing the plug.

If in doubt, contact a qualified electrician.

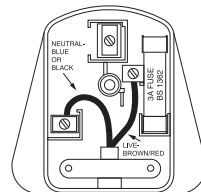

WEEE explanation



This marking indicates that this product should not be disposed with other household wastes throughout the EU. To prevent possible harm to the environment or human health from uncontrolled waste disposal, recycle it responsibly to promote the sustainable reuse of material resources. To return your used device, please use the return and collection systems or contact the retailer where the product was purchased. They can take this product for environmental safe recycling.

PRODUCT FEATURES:

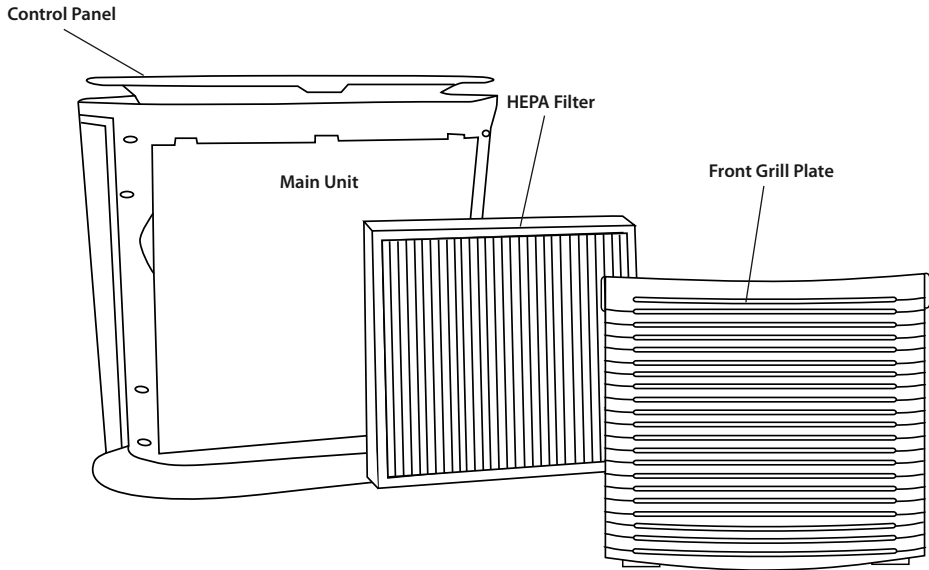

Control Panel

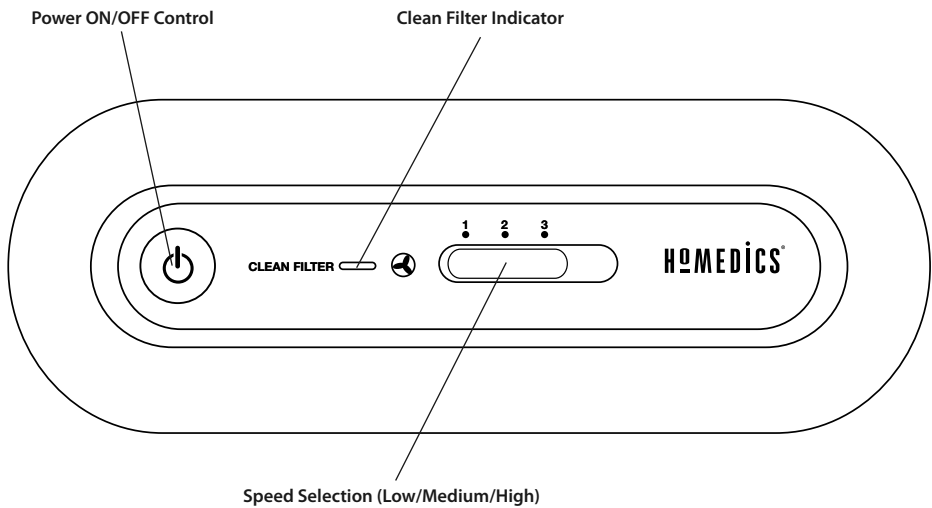

OPERATING INSTRUCTIONS

Turning the Unit On

Take the air cleaner out of the box and remove the clear protective plastic bag.

Place the air cleaner on a firm level surface.

Before turning the air cleaner ON, you need to confirm that the filter is firmly in place and did not become loose during shipping.

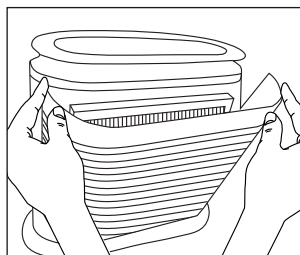

Fig.1

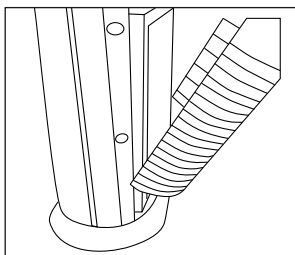

Fig.2

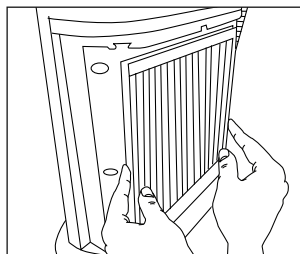

Fig.3

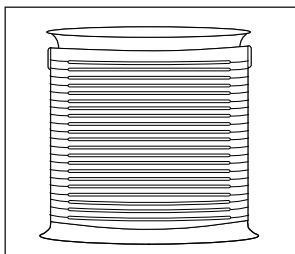



Fig.4

1. To check filter, open the front grill by gently pulling on the tabs on either side of the top of the grill plate (Fig 1).
2. Open the plate outward until the tabs at the bottom of the grill plate easily slide away from the unit (Fig 2).
3. The HEPA filter will be resting inside the unit. Make sure that the filter is firmly seated inside of the unit (Fig 3).
4. Place the tabs at the bottom of the grill plate into the base of the unit. Gently push the grill plate back into place until you hear a click sound indicating that the grill is firmly latched. Connect the power cord into a standard AC outlet (Fig 4).

1. On/Off and Speed Settings

To turn the air cleaner on, press the ON/OFF  button on the control panel. When the air cleaner is on, the LED light in the ON/OFF button on the control panel will be lit and the air cleaner will start to operate on LOW speed.

Once the air cleaner is ON, slide the SPEED  selector bar to select speed settings.

To turn the air cleaner OFF, simply press the ON/OFF  button on the control panel.

CLEANING AND MAINTENANCE

We recommend that the air cleaner be cleaned at least once a month and before storage.

Turn the air cleaner OFF at the main switch and unplug it from the outlet.

Use a dry cloth to clean the external surfaces of the air cleaner.

The grill plate may be cleaned with a damp cloth or the brush attachment of your vacuum cleaner.

DO NOT USE WATER, WAX, POLISH OR ANY CHEMICAL SOLUTION

Clean Filter Indicator

The air cleaner is equipped with a CLEAN FILTER indicator to let the user know when it is time to clean the HEPA filter, about every 2,800 hours of use. When the HEPA filter is ready to be cleaned, the LED CLEAN FILTER indicator will light up on the control panel.

Once the HEPA filter has been cleaned, press and hold the CLEAN FILTER indicator to reset until the LED indicator light flashes and turns off.

Cleaning the HEPA Filter

Make sure that the air cleaner is turned OFF and unplugged from the outlet before cleaning.

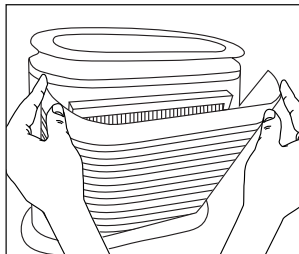

Fig.5

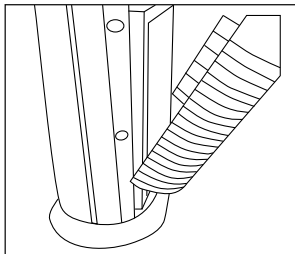

Fig.6

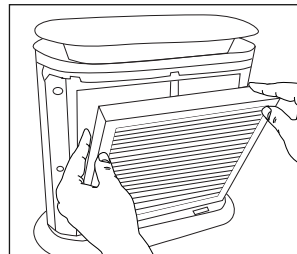

Fig.7

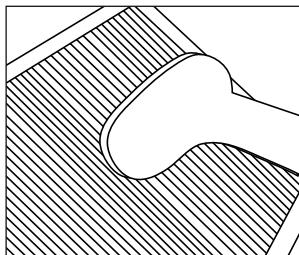

Fig.8

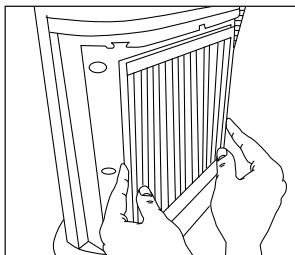

Fig.9

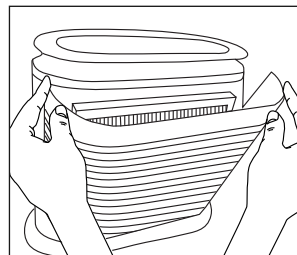

Fig.10

1. Open the front grill by gently pulling on the tabs on either side of the top of the grill plate (Fig. 5).
2. Open the plate outward until the tabs at the bottom of the grill plate easily slide away from the unit (Fig 6).
3. Remove the HEPA filter from the main unit (Fig. 7).
4. Use the brush attachment with your vacuum cleaner. Run the attachment along both sides of the HEPA filter, cleaning thoroughly between the accordion folds of the filter (Fig. 8).
5. Place the clean HEPA filter back in the main unit, making sure that it is firmly seated inside the unit (Fig. 9).
6. Place the tabs at the bottom of the grill plate into the base of the unit. Gently push the grill plate back into place until you hear a click sound indicating that the grill is firmly latched (Fig.10).

DO NOT USE WATER OR ANY HOUSEHOLD CLEANERS OR DETERGENTS TO CLEAN THE HEPA FILTER.

It is recommended that you replace the HEPA filter every 18 months to maintain the optimal performance of your air cleaner. To purchase the HEPA replacement filter, go back to your retailer (where you purchased your air cleaner) or visit www.homedics.co.uk

TROUBLESHOOTING

PROBLEM	POSSIBLE CAUSE	SOLUTION
Unit will not operate	<ul style="list-style-type: none">• Unit is not plugged in• No power at unit	<ul style="list-style-type: none">• Plug unit in• Press the POWER button to turn the power on• Check circuits, fuses, try a different outlet
Reduced airflow or poor filtering	<ul style="list-style-type: none">• The front grill may be blocked• HEPA filter may be clogged	<ul style="list-style-type: none">• Check to make sure nothing is blocking the front grill and air outlet• Check and clean filter• Replace the filter
Excessive Noise	<ul style="list-style-type: none">• The unit is not level	<ul style="list-style-type: none">• Place the unit on a flat, even surface

LIRE TOUTES LES INSTRUCTIONS AVANT UTILISATION. LES CONSERVER POUR POUVOIR LES CONSULTER ULTÉRIEUREMENT.

PRÉCAUTIONS IMPORTANTES :

LORS DE L'UTILISATION D'APPAREILS ÉLECTRIQUES, PARTICULIÈREMENT EN PRÉSENCE D'ENFANTS, IL EST CONSEILLÉ DE TOUJOURS PRENDRE DES PRÉCAUTIONS DE BASE, NOTAMMENT DE SUIVRE LA PROCÉDURE SUIVANTE :

- TOUJOURS débrancher l'appareil de la prise électrique immédiatement après utilisation et avant tout nettoyage. Pour l'éteindre, positionner tous les boutons de réglage sur 'OFF', puis retirer la prise du secteur.
- NE JAMAIS laisser un appareil sans surveillance lorsqu'il est branché. Débrancher de la prise secteur quand il n'est pas utilisé ou avant d'adjoindre ou de retirer des pièces ou accessoires.
- Cet appareil n'est pas destiné à être utilisé par des personnes (y compris des enfants) dont les capacités physiques, sensorielles ou mentales sont diminuées, ou qui ne disposent pas des connaissances ou de l'expérience nécessaire, à moins qu'elles n'aient été formées et encadrées pour l'utilisation de cet appareil par une personne responsable de leur sécurité.
Les enfants doivent être surveillés afin qu'ils ne puissent pas jouer avec cet appareil.
- NE PAS toucher un appareil qui est tombé dans l'eau ou tout autre liquide. Couper le secteur et débrancher immédiatement. Le maintenir au sec – NE PAS le faire fonctionner dans des conditions d'humidité ou de moiteur.
- Ne JAMAIS insérer d'épingles ou d'autres fixations métalliques dans l'appareil.
- Utiliser cet appareil selon le mode d'emploi inclus et spécifique à celui-ci. NE PAS utiliser d'accessoires non recommandés par HoMedics.
- Ne JAMAIS mettre en marche l'appareil en cas de cordon ou de connecteur endommagé, en cas de fonctionnement incorrect, en cas de chute ou de détérioration ou de chute dans l'eau. Le retourner au Centre Service HoMedics en vue de contrôle et de réparation.
- Maintenir le cordon à l'écart des surfaces chauffées.
- Une utilisation excessive pourrait entraîner une surchauffe et écourter la durée de vie du produit. Si cela se produit, espacer les cycles d'utilisation pour que l'appareil refroidisse entre chaque opération.
- Ne JAMAIS faire tomber ou insérer tout objet dans l'une ou l'autre des ouvertures.
- NE PAS faire fonctionner dans des endroits où des produits aérosols (vaporisateurs) sont utilisés ou de l'oxygène est administré.
- NE PAS faire fonctionner sous une couverture ou un oreiller. Cela pourrait provoquer une surchauffage ou un risque d'incendie, d'électrocution ou de dommages corporels.
- NE PAS transporter l'appareil à l'aide du cordon ou en l'utilisant comme une poignée.
- NE PAS utiliser à l'extérieur.
- NE PAS comprimer. Éviter de le replier brutalement.
- Ce produit nécessite une source d'alimentation en courant alternatif 220-240V.
- NE PAS essayer de réparer l'appareil. Aucune pièce ne peut être remise en état par l'utilisateur. L'envoyer à un Centre Service HoMedics pour réparation. Tout dépannage de cet appareil doit être réalisé uniquement pas un personnel de service HoMedics agréé.
- Ne jamais obturer les sorties d'air de l'appareil, ni le placer sur une surface non rigide, telle qu'un lit ou un canapé. Maintenir les sorties d'air exemptes de peluches, cheveux, etc.
- Ne pas poser ou ranger l'appareil dans un endroit où il pourrait tomber ou basculer dans une baignoire ou un évier. Ne pas placer ni laisser tomber dans l'eau ou dans tout autre liquide.
- Le non-respect des consignes ci-dessus peut entraîner un risque d'incendie ou de blessure.
- Risque de brûlures en cas d'utilisation incorrecte.

PRÉCAUTIONS DE SÉCURITÉ :

VEUILLEZ LIRE ATTENTIVEMENT CETTE SECTION AVANT D'UTILISER L'APPAREIL.

- Toujours placer le purificateur d'air sur une surface ferme et de niveau.
- Toujours placer le purificateur d'air à au moins 16 cm des murs et 1 mètre des sources de chaleur telles que foyers, radiateurs et autres appareils de chauffage.
- NE PAS l'utiliser en prenant un bain ou une douche.
- Le maintenir au sec – NE PAS le faire fonctionner dans des conditions d'humidité ou de moiteur.
- Cet appareil est conçu uniquement pour un usage personnel, non professionnel.
- Il est nécessaire d'être très prudent lorsqu'un purificateur d'air est utilisé par ou à proximité d'enfants ou d'handicapés et à chaque fois que le purificateur d'air fonctionne sans surveillance.
- Toujours débrancher le purificateur d'air quand il ne sert pas.
- Ne pas faire fonctionner le purificateur d'air si le cordon ou la prise est endommagé, si un dysfonctionnement a été précédemment observé, s'il a subi un choc en tombant ou a été endommagé d'une quelconque manière. Se débarrasser du purificateur d'air ou le retourner au service après-vente HoMedics pour examen, réglage électrique ou mécanique, ou réparation.
- Ce purificateur d'air n'est pas conçu pour une utilisation dans une salle de bains, une buanderie ou toute autre pièce humide. Ne jamais installer le purificateur d'air à un endroit où il pourrait tomber dans une baignoire ou tout autre réservoir d'eau.
- Ne pas faire passer le cordon sous un tapis. Ne pas recouvrir le cordon avec des petits tapis, chemins de couloir ou revêtements similaires. Ne pas faire passer le cordon sous des meubles ou appareils ménagers. Disposer le cordon à l'écart des zones passagères afin d'éviter de trébucher dessus.
- Pour éteindre le purificateur d'air, positionner tous les boutons de réglage sur ARRÊT, puis retirer la prise du secteur.
- Ne pas basculer ni déplacer le purificateur d'air quand il est en marche. L'arrêter et retirer la prise du secteur avant de le déplacer.
- Ne pas insérer ni laisser des corps étrangers pénétrer dans le système de ventilation ou de sortie car cela risquerait de provoquer un choc électrique, un incendie ou d'endommager le purificateur d'air.
- Pour prévenir tout risque d'incendie, ne pas obstruer les entrées et sorties d'air d'une quelconque manière. Ne pas utiliser sur une surface molle, comme un lit, où les ouvertures risqueraient d'être obstruées.
- Utiliser ce purificateur d'air selon le mode d'emploi inclus et spécifique à celui-ci. Tout autre usage non recommandé par le fabricant risquerait de provoquer un incendie, un choc électrique ou des blessures corporelles.
- Toujours brancher directement le purificateur d'air à une prise murale/de courant. Ne jamais utiliser de rallonge.

CONSERVER CES CONSIGNES IMPORTANTES POUR POUVOIR S'Y REPORTER FACILEMENT

Spécifications techniques

Tension d'entrée	220-240 V
Fréquence nominale	50 HZ
Poids	5.10kg
Niveau sonore	<60 dB
Hauteur de l'élément	47cm

WEEE explanation



Le symbole indique que le produit ne doit pas être éliminé avec les autres déchets ménagers dans toute l'Union Européenne. L'élimination incontrôlée des déchets pouvant porter préjudice à l'environnement ou à la santé humaine, veuillez le recycler de façon responsable. Vous favoriserez ainsi la réutilisation durable des ressources matérielles. Pour renvoyer votre appareil usagé, prière d'utiliser le système de renvoi et collection ou contacter le revendeur où le produit a été acheté. Ils peuvent se débarrasser de ce produit afin qu'il soit recyclé tout en respectant l'environnement.

FONCTIONS DU PRODUIT :

Tableau de commande



Tableau de commande



MODE D'EMPLOI

Mise en marche de l'appareil

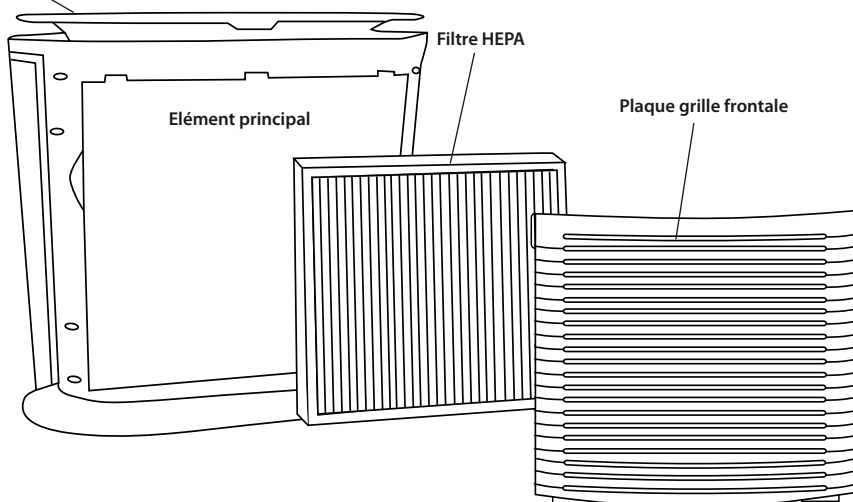
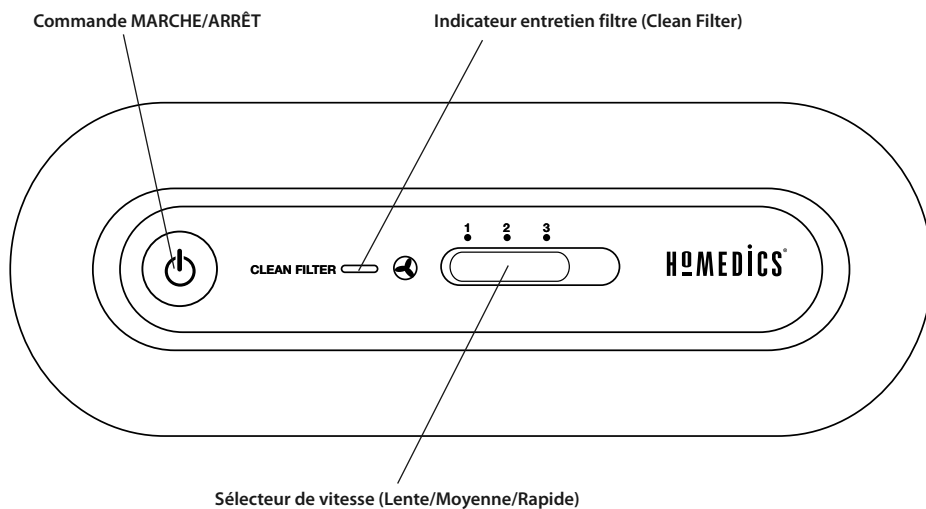
Sortez le purificateur d'air du carton et enlevez l'emballage de protection en plastique.

Placez le purificateur d'air sur une surface ferme et de niveau.

Avant de mettre en marche le purificateur d'air, vous devez vérifier que le filtre est bien positionné et qu'il ne s'est pas détaché durant le transport.

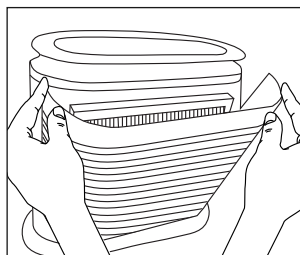

Fig.1

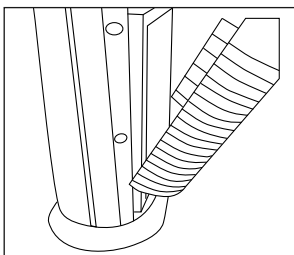

Fig.2

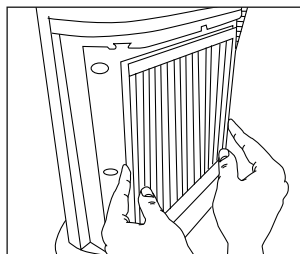

Fig.3

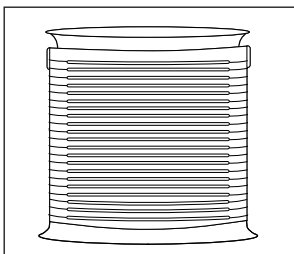





Fig.4

1. Pour vérifier le filtre, ouvrez la grille frontale en tirant doucement sur les languettes situées de chaque côté, en haut de la plaque de grille (Fig. 1).
2. Ouvrez la plate en tirant vers l'extérieur jusqu'à ce que les languettes situées au bas de la plaque de grille s'écartent facilement de l'appareil en coulissant (Fig. 2).
3. Le filtre HEPA est installé à l'intérieur de l'appareil. Assurez-vous que le filtre est bien positionné dans l'appareil (Fig. 3).
4. Placez les languettes situées au bas de la plaque de grille dans la base de l'appareil. Poussez doucement sur la plaque de grille pour la remettre en place jusqu'à ce que vous entendez un clic sonore indiquant que la grille est bien enclenchée. Branchez le cordon d'alimentation à une prise AC standard (Fig. 4).

1. Marche/Arrêt et réglage de la vitesse

Pour mettre en marche le purificateur d'air, appuyez sur la touche  MARCHE/ARRÊT du tableau de commande. Quand le purification est sous tension, le voyant LED de la touche MARCHE/ARRÊT du tableau de commande s'allume et le purificateur d'air se met en marche en vitesse LENTE.

Dès que le purificateur d'air est en MARCHE, faites coulisser la barre de sélection  VITESSE pour sélectionner le réglage de la vitesse.

Pour arrêter le purificateur d'air, il suffit d'appuyer sur la touche  MARCHE/ARRÊT du tableau de commande.

NETTOYAGE ET ENTRETIEN

Nous recommandons de nettoyer le purificateur d'air au moins une fois par mois et avant rangement. Éteindre le purificateur d'air avec la commande principale et le débrancher de la prise de courant. Utiliser un linge sec pour nettoyer les surfaces extérieures du purificateur d'air.

La plaque de grille doit être nettoyée avec un linge humide ou l'accessoire brosse de votre aspirateur.

NE PAS UTILISER D'EAU, DE CIRE, DE PRODUIT LUSTRANT NI AUCUNE SOLUTION CHIMIQUE

Indicateur entretien filtre

Le purificateur d'air est équipé d'un indicateur CLEAN FILTER (entretien filtre) pour signaler à l'utilisateur quand il convient de nettoyer le filtre HEPA, environ après 2 800 heures d'utilisation. Quand le filtre HEPA nécessite un nettoyage, le témoin lumineux LED CLEAN FILTER s'allume sur le tableau de commande.

Après avoir nettoyé le filtre HEPA, maintenir enfoncée la touche CLEAN FILTER pour remettre l'indicateur à zéro (le témoin lumineux LED clignote puis s'éteint).

Nettoyage du filtre HEPA

Avant de le nettoyer, assurez-vous que le purificateur d'air est éteint et débranché de la prise de courant.

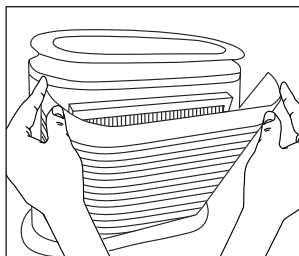

Fig.5

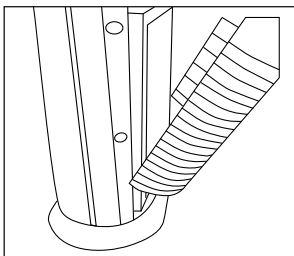

Fig.6

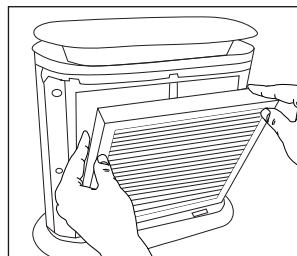

Fig.7

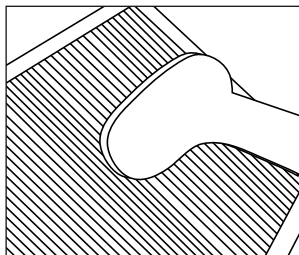

Fig.8

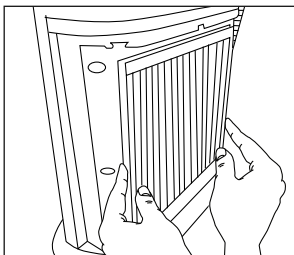

Fig.9

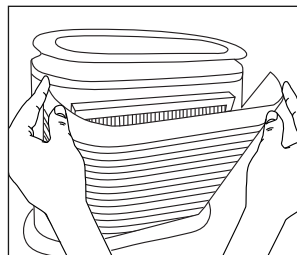

Fig.10

1. Ouvrez la grille frontale en tirant doucement sur les languettes situées de chaque côté, en haut de la plaque de grille (Fig. 5).
2. Ouvrez la plate en tirant vers l'extérieur jusqu'à ce que les languettes situées au bas de la plaque de grille s'écartent facilement de l'appareil en couissant (Fig. 6).
3. Retirez le filtre HEPA de l'élément principal (Fig. 7).
4. Utilisez l'accessoire brosse de votre aspirateur. Faites passer la brosse le long des deux côtés du filtre HEPA, en nettoyant minutieusement entre les plis en accordéon du filtre (Fig. 8).
5. Remettez le filtre HEPA nettoyé dans l'élément principal en vous assurant qu'il est bien positionné à l'intérieur de l'appareil (Fig. 9).

6. Placez les languettes situées au bas de la plaque de grille dans la base de l'appareil. Poussez doucement sur la plaque de grille pour la remettre en place jusqu'à ce que vous entendez un clic sonore indiquant que la grille est bien enclenchée (Fig. 10).

NE PAS UTILISER D'EAU NI AUCUN NETTOYANT MÉNAGER OU PRODUIT DÉTERGENT POUR NETTOYER LE FILTRE HEPA.

Il est recommandé de remplacer le filtre HEPA tous les 18 mois afin de maintenir une performance optimale de votre purificateur d'air. Pour acheter un filtre de rechange HEPA, rendez-vous chez votre détaillant (où vous avez acheté votre purificateur d'air) ou sur le site www.homedics.com

DÉPANNAGE

PROBLÈME	CAUSE POSSIBLE	SOLUTION
L'appareil ne se met pas en marche	<ul style="list-style-type: none"> • L'appareil n'est pas branché • L'appareil n'est pas sous tension 	<ul style="list-style-type: none"> • Branchez l'appareil • Appuyez sur le bouton MARCHE/ARRÊT pour le mettre sous tension. • Vérifiez les circuits, fusibles, essayez avec une autre prise
Flux d'air réduit ou mauvaise filtration	<ul style="list-style-type: none"> • La grille frontale est peut-être bloquée • Le filtre HEPA est peut-être obstrué 	<ul style="list-style-type: none"> • Vérifiez que rien n'obstrue la grille frontale et l'entrée d'air • Vérifiez et nettoyez le filtre • Remplacez le filtre
Bruit excessif	<ul style="list-style-type: none"> • L'appareil n'est pas de niveau 	<ul style="list-style-type: none"> • Placez l'appareil sur une surface plate et uniforme

LESEN SIE SICH VOR DER BENUTZUNG ALLE HINWEISE GUT DURCH. BEWAHREN SIE DIESE HINWEISE GUT AUF.

WICHTIGE SICHERHEITSVORKEHRUNGEN:

BEI DER VERWENDUNG ELEKTRISCHER PRODUKTE, INSBESONDERE IM BEISEIN VON KINDERN, SOLLTEN IMMER FOLGENDE GRUNDLEGENDE SICHERHEITSVORKEHRUNGEN BEACHTET WERDEN:

- Ziehen Sie **IMMER** sofort nach der Benutzung und vor dem Säubern des Gerätes den Netzstecker aus der Steckdose. Stellen Sie zum Ausschalten alle Regler in die AUS-Stellung, dann ziehen Sie den Netzstecker aus der Steckdose.
- Lassen Sie ein eingeschaltetes Gerät **NIEMALS** unbeaufsichtigt. Ziehen Sie den Netzstecker, wenn Sie es nicht benutzen und bevor Sie Teile oder Zubehör hinzufügen oder entfernen.
- Dieses Gerät ist nicht für Personen (einschließlich Kinder) mit eingeschränkten körperlichen, sensorischen oder geistigen Fähigkeiten bzw. mit mangelnden Erfahrungen und Kenntnissen vorgesehen, außer wenn diese angemessen beaufsichtigt werden oder entsprechende Anleitungen zur Verwendung des Geräts von einer Person erhalten, die für deren Sicherheit verantwortlich ist.
Kinder sollten beaufsichtigt werden, damit sichergestellt werden kann, dass sie nicht mit dem Gerät spielen.
- Berühren Sie **KEIN** Gerät, das ins Wasser oder in andere Flüssigkeiten gefallen ist. Schalten Sie das Netz ab und ziehen Sie sofort den Stecker. Bewahren Sie es trocken auf – benutzen Sie es **NICHT** unter nassen oder feuchten Bedingungen.
- Stecken Sie **KEINE** Nadeln oder andere metallische Klammern in das Gerät.
- Benutzen Sie dieses Gerät nur für den hierin beschriebenen vorgesehenen Zweck. Benutzen Sie **NUR** von HoMedics empfohlene Zusatzgeräte.
- Benutzen Sie das Gerät **NIEMALS**, wenn das Kabel oder der Stecker beschädigt sind, wenn es nicht ordnungsgemäß funktioniert, wenn es fallen gelassen oder beschädigt wurde oder ins Wasser gefallen ist. Schicken Sie es zur Prüfung und Reparatur ins HoMedics Service Centre zurück.
- Legen Sie das Kabel nicht auf heiße Flächen.
- Eine zu lange Benutzung könnte zu übermäßiger Erwärmung des Produkts und einer verkürzten Lebensdauer führen. In solch einem Fall unterbrechen Sie den Betrieb und lassen Sie das Gerät vor erneuter Benutzung abkühlen.
- Stecken Sie **KEINE** Dinge in irgendwelche Öffnungen.
- Benutzen Sie es **NICHT** dort, wo Aerosol-(Spray)-Produkte verwendet werden oder wo mit Sauerstoff gearbeitet wird.
- Benutzen Sie es **NICHT** unter einer Decke oder einem Kissen. Bei übermäßigem Aufheizen kann es zu Bränden, Tod durch Stromschlag oder Personenschaden kommen.
- Tragen Sie dieses Gerät **NICHT** am Kabel an und benutzen Sie das Kabel **NICHT** als Griff.
- Benutzen Sie es **NICHT** im Freien.
- Drücken Sie es **NICHT** zusammen. Vermeiden Sie scharfes Zusammenfallen.
- Dieses Produkt benötigt ein 220-240V-AC-Netzteil.
- Versuchen Sie **NICHT**, das Gerät selbst zu reparieren. Es gibt keine Teile, die der Nutzer selbst reparieren kann. Senden Sie es zur Reparatur an das HoMedics Service Centre. Alle Reparaturen an diesem Gerät dürfen nur durch Fachleute, die von HoMedics autorisiert sind, vorgenommen werden.
- Versperren Sie niemals die Luftöffnungen des Gerätes und legen Sie es auf keine weiche Oberfläche, wie z.B. ein Bett oder eine Couch. Verstopfen Sie die Luftöffnungen nicht mit Fusseln, Haaren usw.
- Das Gerät nicht an einem Ort aufstellen oder aufbewahren, an dem es in eine Badewanne oder ein Waschbecken fallen könnte. Nicht in Wasser oder eine andere Flüssigkeit stellen oder fallen lassen.
- Eine nichtbeachtung der obigen hinweise kann zu einer brand- oder verletzungsgefahr führen.
- Ein unsachgemässer gebrauch kann zu verbrennungen führen.

SICHERHEITSHINWEISE:

BITTE LESEN SIE DIESEN ABSCHNITT VOR DER BENUTZUNG DES GERÄTS SORGFÄLTIG DURCH.

- Den Luftreiniger stets auf eine stabile, ebene Fläche stellen.
- Den Luftreiniger stets mindestens 16cm von Wänden und 1m von Hitzequellen wie Öfen, Heizkörpern oder Strahlern fernhalten.
- Das Gerät NICHT beim Baden oder Duschen benutzen.
- Das Gerät trocken halten – NICHT unter nassen oder feuchten Bedingungen benutzen.
- Dieses Gerät ist ausschließlich für den privaten Gebrauch und nicht zu gewerblichen Zwecken vorgesehen.
- Extreme Vorsicht ist geboten, wenn der Luftreiniger von oder in der Nähe von Kindern oder behinderten Personen verwendet wird und wenn der Luftreiniger unbeaufsichtigt in Betrieb gelassen wird.
- Den Luftreiniger bei Nichtgebrauch stets ausstecken.
- Den Luftreiniger nicht verwenden, wenn Kabel oder Stecker beschädigt sind, oder nachdem eine Störung des Geräts auftrat, das Gerät fallen gelassen oder auf irgendeine Weise beschädigt wurde. Den Luftreiniger entsorgen oder zur Prüfung, elektrischen oder mechanischen Einstellung oder Reparatur an HoMedics Consumer Relations zurückschicken.
- Dieser Luftreiniger ist nicht zur Verwendung in Badezimmern, Waschküchen und ähnlichen Feuchträumen vorgesehen. Den Luftreiniger niemals an einem Ort aufstellen, an dem er in die Badewanne oder in eine sonstige Vorrichtung, in der sich Wasser befinden kann, fallen könnte.
- Das Kabel nicht unter den Teppichboden legen. Das Kabel nicht mit Teppichen, Läufern oder Ähnlichem bedecken. Das Kabel nicht unter Möbeln oder Geräten verlegen. Das Kabel von stark frequentierten Bereichen fernhalten, wo es eine Stolpergefahr darstellen kann.
- Bei Nichtverwendung des Luftreinigers alle Regler in AUS-Stellung bringen und den Stecker aus der Steckdose ziehen.
- Den Luftreiniger während des Betriebs nicht kippen oder bewegen. Das Gerät vor dem Transport ausschalten und den Stecker aus der Steckdose ziehen.
- Es dürfen keine Fremdkörper in die Lüftungs- oder Auslassöffnungen gelangen, da dies einen Stromschlag oder Brand verursachen oder den Luftreiniger beschädigen könnte.
- Zur Verhinderung eines möglichen Brandrisikos dürfen die Lufteinlässe oder der Auslass auf keinerlei Weise blockiert werden. Das Gerät nicht auf einer weichen Fläche, wie beispielsweise auf einem Bett verwenden, wo die Öffnungen blockiert werden könnten.
- Dieser Luftreiniger darf nur für den hierin beschriebenen vorgesehenen Zweck verwendet werden. Jegliche sonstige Verwendung, die nicht vom Hersteller empfohlen wird, kann unter Umständen einen Brand, Stromschlag oder Verletzungen verursachen.
- Den Luftreiniger stets direkt in eine Wandsteckdose/Steckerbuchse stecken. Das Gerät niemals mit einem Verlängerungskabel verwenden.

BEWAHREN SIE DIESE HINWEISE FÜR EINEN SPÄTEREN BEZUG GUT AUF.

Technische Daten

Eingangsspannung	220-240 V
Nennfrequenz	50 HZ
Gewicht	5.10kg
Schalldruckpegel	<60 dB
Höhe des Geräts	47cm

WEEE-Erklärung



Diese Kennzeichnung weist darauf hin, dass dieses Produkt innerhalb der EU nicht mit anderem Hausmüll entsorgt werden soll. Damit durch unkontrollierte Abfallentsorgung verursachte mögliche Umwelt- oder Gesundheitsschäden verhindert werden können, entsorgen Sie dieses Produkt bitte ordnungsgemäß und fördern Sie damit eine nachhaltige Wiederverwendung der Rohstoffe. Verwenden Sie zur Rückgabe Ihres benutzten Geräts bitte für die Entsorgung eingerichtete Rückgabe- und Sammelsysteme oder wenden Sie sich an den Händler, bei dem Sie das Produkt kauften. Auf diese Weise kann ein sicheres und umweltfreundliches Recycling gewährleistet werden.

PRODUKTMERKMALE:

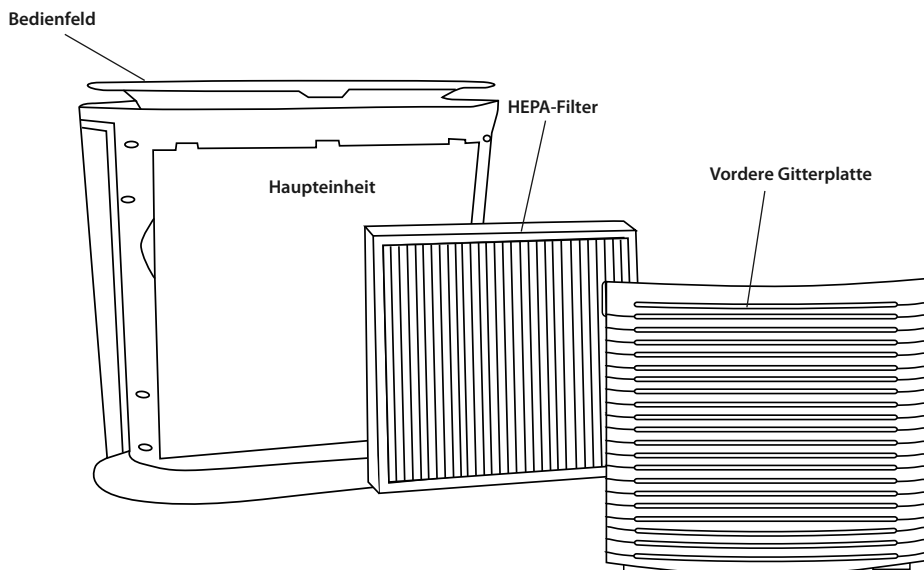

Bedienfeld

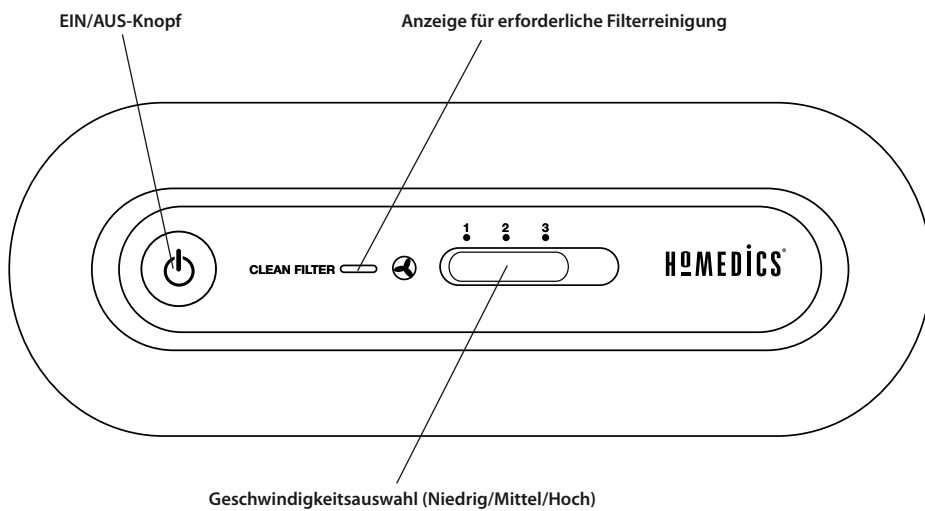

BEDIENUNGSANLEITUNG

Gerät einschalten

Den Luftreiniger aus der Schachtel nehmen und die zum Schutz vorgesehene durchsichtige Plastiktüte entfernen. Den Luftreiniger auf eine stabile, ebene Fläche stellen.

Vor dem EINSCHALTEN des Luftreinigers muss sichergestellt werden, dass der Filter sicher angebracht ist und sich während des Transports nicht löste.



Abb. 1



Abb. 2

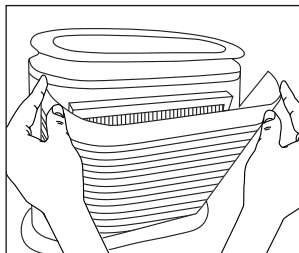

Abb. 3



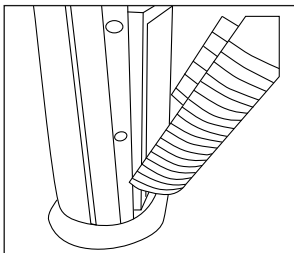

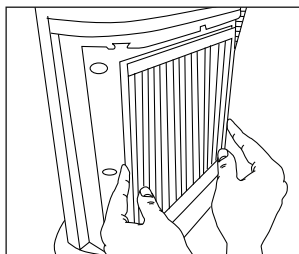

Abb. 4

1. Zur Prüfung des Filters die vordere Gitterplatte abnehmen. Dazu vorsichtig an den oben auf beiden Seiten der Gitterplatte befindlichen Laschen ziehen (Abb. 1).
2. Die Platte so weit nach außen kippen, bis die unten an der Gitterplatte befindlichen Laschen leicht vom Gerät abgehen (Abb. 2).
3. Der HEPA-Filter wird im Gerät sitzen. Prüfen, dass der Filter sicher im Gerät angebracht ist (Abb. 3).
4. Die unten an der Gitterplatte befindlichen Laschen am Unterteil des Geräts einsetzen. Die Gitterplatte vorsichtig wieder in ihre vorgesehene Position drücken. Ein Klickgeräusch weist darauf hin, dass die Gitterplatte sicher angebracht ist. Das Stromkabel an eine normale Wechselstromsteckdose anschließen (Abb. 4).

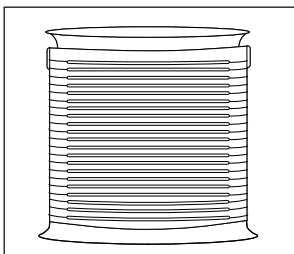
1. Ein/Aus und Geschwindigkeitseinstellungen

Zum EINSCHALTEN des Luftreinigers den am Bedienfeld befindlichen EIN/AUS-Knopf  drücken. Bei eingeschaltetem Luftreiniger leuchtet das in den EIN/AUS-Knopf integrierte LED-Licht, und der Luftreiniger wird mit NIEDRIGER Geschwindigkeit in Betrieb gesetzt.

Nachdem der Luftreiniger EINGESCHALTET wurde, den GESCHWINDIGKEITS  -Selektor • auf die gewünschte Geschwindigkeitseinstellung schieben.

Zum AUSSCHALTEN des Luftreinigers einfach den am Bedienfeld befindlichen EIN/AUS-Knopf  drücken.

REINIGUNG UND WARTUNG

Wir empfehlen, den Luftreiniger mindestens einmal im Monat und vor der Aufbewahrung zu reinigen. Den Luftreiniger am Hauptschalter AUSSCHALTEN und den Stecker von der Steckdose ziehen.

Die Außenflächen des Luftreinigers mit einem trockenen Tuch säubern.

Die Gitterplatte kann mit einem feuchten Tuch oder mit dem Bürstenaufsatz Ihres Staubsaugers gereinigt werden.

KEIN WASSER, WACHS, POLIERMITTEL ODER EINE CHEMISCHE LÖSUNG VERWENDEN.

Anzeige für erforderliche Filterreinigung

Der Luftreiniger ist mit der Anzeige CLEAN FILTER (Erforderliche Filterreinigung) ausgestattet, die den Benutzer darauf hinweist, dass der HEPA-Filter gereinigt werden muss. Dies ist nach jeweils ca. 2800 Betriebsstunden der Fall. Wenn es an der Zeit ist, den HEPA-Filter zu reinigen, leuchtet die am Bedienfeld befindliche LED-Anzeige CLEAN FILTER.

Nach erfolgter Reinigung der HEPA-Filter drücken und halten Sie die CLEAN FILTER Anzeige gedrückt, um diese zurückzusetzen, bis die LED-Anzeigeleuchte blinkt und erlischt.

Reinigung des HEPA-Filters

Vor der Reinigung muss sichergestellt werden, dass der Luftreiniger AUSGESCHALTET ist und der Stecker aus der Steckdose gezogen wurde.



Abb. 5



Abb. 6

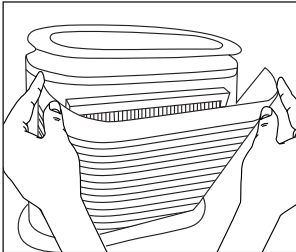

Abb. 7

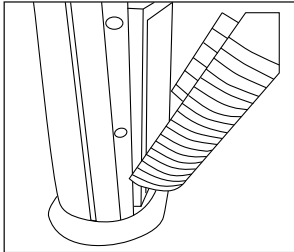

Abb. 8

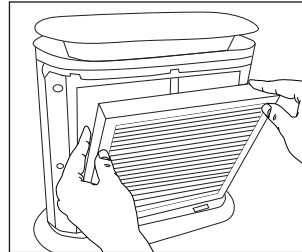

Abb. 9

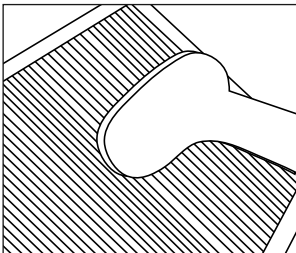

Abb. 10

1. Die vordere Gitterplatte abnehmen. Dazu vorsichtig an den oben auf beiden Seiten der Gitterplatte befindlichen Laschen ziehen (Abb. 5).
2. Die Platte so weit nach außen kippen, bis die unten an der Gitterplatte befindlichen Laschen leicht vom Gerät abgehen (Abb. 6).
3. Den HEPA-Filter aus der Haupteinheit ausbauen (Abb. 7).
4. Den Bürstenaufsatz Ihres Staubsaugers verwenden. Mit dem Bürstenaufsatz entlang beider HEPA-Filterseiten fahren und gründlich zwischen den Filterfalten säubern (Abb. 8).
5. Den sauberen HEPA-Filter wieder in die Haupteinheit einsetzen und sicherstellen, dass er sicher im Gerät angebracht ist (Abb. 9).

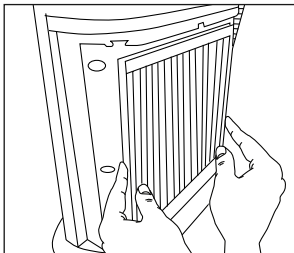
6. Die unten an der Gitterplatte befindlichen Laschen am Unterteil des Geräts einsetzen. Die Gitterplatte vorsichtig wieder in ihre vorgesehene Position drücken. Ein Klickgeräusch weist darauf hin, dass die Gitterplatte sicher angebracht ist (Abb. 10).

ZUR REINIGUNG DES HEPA-FILTERS KEIN WASSER ODER IRGENDWELCHE HAUSHALTSREINIGER ODER WASCHMITTEL VERWENDEN.

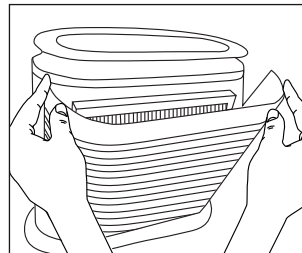
Es wird empfohlen, den HEPA-Filter alle 18 Monate auszuwechseln, um eine optimale Leistung Ihres Luftreinigers beizubehalten. HEPA-Ersatzfilter sind bei Ihrem Händler (wo Sie Ihren Luftreiniger kauften) erhältlich, oder besuchen Sie www.homedics.com.

FEHLERSUCHE

PROBLEM	MÖGLICHE URSACHE	LÖSUNG
Gerät funktioniert nicht	<ul style="list-style-type: none"> • Gerät ist nicht eingesteckt • Gerät wird nicht mit Strom versorgt 	<ul style="list-style-type: none"> • Das Gerät einstecken • Den EIN/AUS-Knopf zum Einschalten der Stromversorgung drücken • Schaltungen und Sicherungen prüfen und eine andere Steckdose ausprobieren
Reduzierter Luftstrom oder schlechte Filtration	<ul style="list-style-type: none"> • Die vordere Gitterplatte ist möglicherweise blockiert • Der HEPA-Filter kann verstopft sein 	<ul style="list-style-type: none"> • Sicherstellen, dass nichts die vordere Gitterplatte oder den Luftauslass versperrt • Den Filter prüfen und reinigen • Den Filter wechseln
Starker Lärm	<ul style="list-style-type: none"> • Das Gerät liegt schief 	<ul style="list-style-type: none"> • Das Gerät auf eine flache, ebene Fläche stellen

LEA TODAS LAS INSTRUCCIONES ANTES DE USAR. GUARDE ESTAS INSTRUCCIONES PARA REFERENCIA FUTURA.

PRECAUCIONES IMPORTANTES :

CUANDO SE USEN APARATOS ELECTRICOS, ESPECIALMENTE EN PRESENCIA DE NIÑOS, SIEMPRE SE DEBEN SEGUIR LAS PRECAUCIONES BASICAS DE SEGURIDAD, INCLUIDAS LAS SIGUIENTES:

- Inmediatamente después de usar y antes de limpiarlo desenchufe SIEMPRE el aparato de la toma eléctrica. Para desconectarlo, ponga todos los controles en la posición de desconexión 'OFF', después retire la clavija del enchufe.
- NUNCA deje el aparato desatendido mientras esté enchufado. Desenchufe de la toma general cuando no lo use y antes de poner o quitar piezas o accesorios.
- Este aparato no debe ser usado por personas (incluidos niños) con capacidades físicas, sensoriales o mentales disminuidas, o que no tengan los suficientes conocimientos o experiencia, a menos que hayan recibido supervisión o instrucción para el uso del aparato por parte de una persona que sea responsable de su seguridad.
Se debe supervisar a los niños para impedir que jueguen con el aparato.
- NO trate de coger un aparato que se haya caído al agua u otro líquido. Desenchufe de la toma general inmediatamente. Manténgalo seco – NO lo use si está mojado o húmedo.
- No introduzca NUNCA alfileres u otros objetos metálicos en el aparato.
- Use este aparato para el uso concebido según se describe en este manual. NO use accesorios que no estén recomendados por HoMedics.
- No use NUNCA este aparato si se ha dañado el cable o la clavija, si no funciona correctamente, si se ha caído o dañado, o caído al agua. Envíelo al Centro de Servicio de HoMedics para su revisión y reparación.
- Mantenga el cable alejado de superficies calientes.
- El uso excesivo podría ocasionar un calentamiento excesivo del aparato y reducir su duración. Si esto sucede, deje de usar el aparato, para que se enfríe antes de usar de nuevo.
- No introduzca NUNCA ningún objeto en los orificios.
- NO lo use en presencia de productos en aerosol o donde se administre oxígeno.
- NO lo use debajo de una manta o almohada. Se puede producir un exceso de calor y causar incendio o lesión a personas.
- NO transporte este aparato por el cable ni use el cable como asa.
- NO lo use en el exterior.
- NO lo aplaste. Evite los dobleces fuertes.
- Este aparato necesita una acometida eléctrica de 220-240V CA.
- NO trate de reparar el aparato. No contiene piezas que las pueda reparar el usuario. Para servicio, envíelo al Centro de Servicio de HoMedics. Todas las revisiones y arreglos de este aparato los debe realizar solamente el personal autorizado de HoMedics.
- No tape nunca los orificios de aire del aparato ni lo coloque sobre una superficie blanda, como en la cama o sofá. Mantenga los orificios de aire limpios de pelusa, pelo, etc.
- No guarde ni coloque el aparato en lugares donde se pueda caer o tirar en una bañera o pila de agua. No lo ponga ni lo deje caer en agua u otro líquido.
- Si no se siguen estas instrucciones puede presentar riesgo de incendio o lesión.
- El uso indebido puede causar quemaduras.

PRECAUCIONES DE SEGURIDAD:

LEA ESTA SECCIÓN DETENIDAMENTE ANTES DE USAR EL APARATO.

- Ponga siempre el filtro de aire sobre una superficie firme y uniforme.
- Ponga siempre el filtro de aire al menos a 16 centímetros de distancia de una pared y a un metro de distancia de fuentes de calor, como estufas, radiadores o calderas.
- NO lo use mientras se baña ni en la ducha.
- Manténgalo seco – NO lo use si está húmedo o mojado.
- Este aparato está concebido únicamente para uso personal, no profesional.
- Es necesario extremar las precauciones cuando se use el filtro de aire al lado o cerca de niños o personas inválidas, y cuando el filtro de aire se deje en funcionamiento sin supervisión.
- Desenchufar siempre el filtro de aire cuando no se esté usando.
- No usar el filtro de aire si el cable o el enchufe están dañados, ni si está funcionando mal o si se ha caído o dañado de alguna forma. Deseche el filtro de aire o envíelo al departamento de atención al consumidor de HoMedics para que lo examinen, reparen o realicen ajustes eléctricos o mecánicos.
- El filtro de aire no está concebido para su uso en cuartos de baño, lavaderos u otro tipo de habitación de ese tipo en la que haya humedad. Nunca ponga el filtro de aire en un lugar desde el que pueda caerse dentro de una bañera u otro tipo de recipiente con agua.
- No ponga el cable por debajo de moquetas. No cubra el cable con alfombras, alfombrillas ni coberturas similares. No ponga el cable por debajo de muebles ni otros aparatos. Disponga el cable de forma que no obstruya las áreas de paso donde pueda causar tropezones.
- Para desconectar el filtro de aire, primero ponga todos los controles en la posición de apagado y después saque el enchufe de la toma de corriente.
- No incline ni mueva el filtro de aire mientras esté en funcionamiento. Antes de moverlo, apáguelo y desenchúfelo.
- No introduzca objetos extraños ni deje que entren en las aberturas de ventilación o escape ya que podrían originar descargas eléctricas o incendios, o dañar el filtro de aire.
- A fin de evitar el riesgo de incendio, no obstruya de ninguna forma las entradas de aire ni las salidas de escape. No usar sobre una superficie mullida, como una cama, en la que las aberturas puedan quedar obstruidas.
- Use este filtro de aire solamente para el uso concebido según se describe en este manual. Cualquier otro uso no recomendado por el fabricante puede causar un incendio, descargas eléctricas o lesiones a las personas.
- Enchufe siempre el filtro de aire directamente en una toma de corriente. No lo use nunca con una alargadera.

GUARDE ESTAS INSTRUCCIONES IMPORTANTES PARA FUTURAS CONSULTAS

Especificaciones técnicas

Tensión de entrada	220-240 V
Frecuencia nominal	50 HZ
Peso	5.10kg
Nivel de ruido	<60 dB
Altura del aparato	47cm

Explicación RAEE



Este símbolo indica que este artículo no se debe tirar a la basura con otros residuos domésticos en ningún lugar de la UE. A fin de prevenir los efectos perjudiciales que la eliminación sin control de los residuos puede tener sobre el medio ambiente o la salud de las personas, le rogamos que los recicle de forma responsable para fomentar la reutilización sostenible de los recursos materiales. Para devolver su dispositivo usado, utilice los sistemas de devolución y recogida o póngase en contacto con la empresa a la que le compró el artículo, la cual lo podrá recoger para que se recicle de forma segura para el medio ambiente.

CARACTERÍSTICAS DEL APARATO:

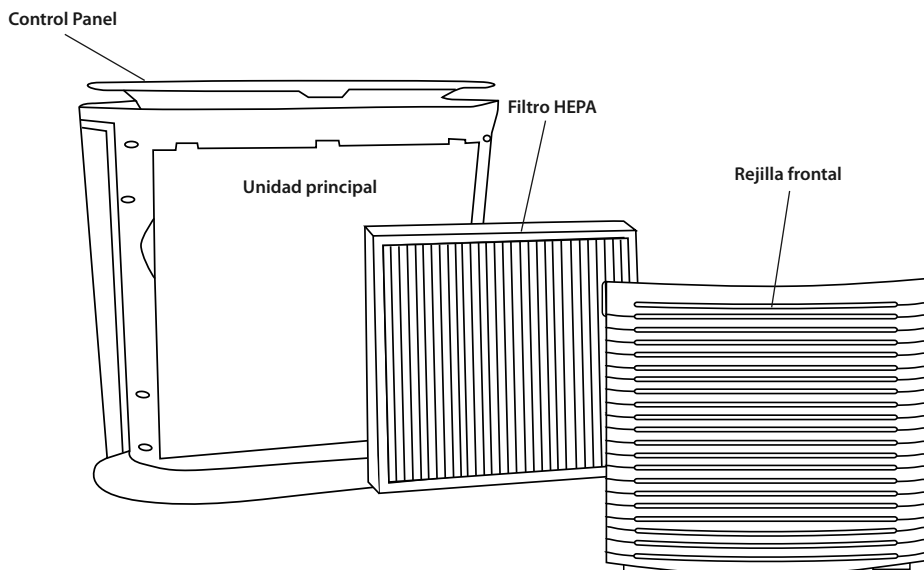

Panel de control

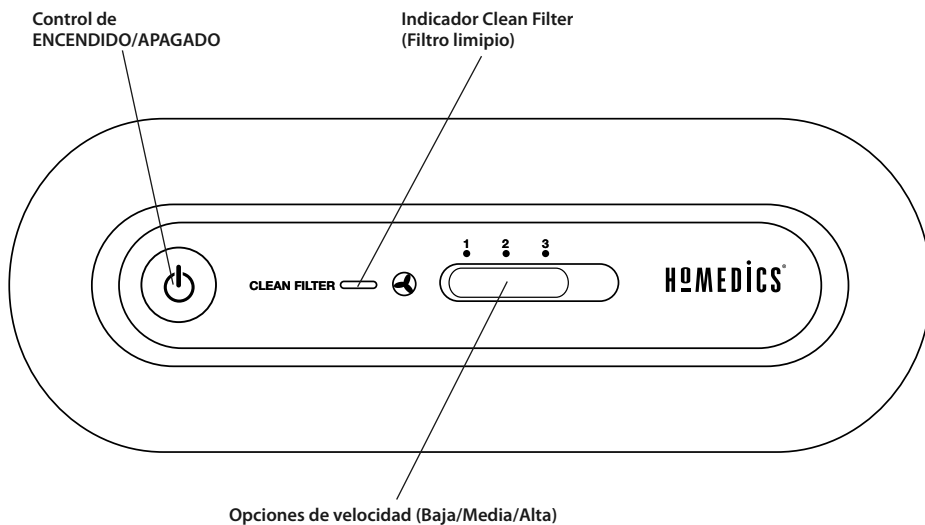

INSTRUCCIONES DE FUNCIONAMIENTO

Encender el aparato

Saque el filtro de aire de la caja y retire la bolsa de plástico transparente que lo protege.

Ponga el filtro de aire sobre una superficie firme y uniforme.

Antes de encender el filtro de aire debe comprobar que esté firmemente colocado y que no se haya aflojado durante su transporte..

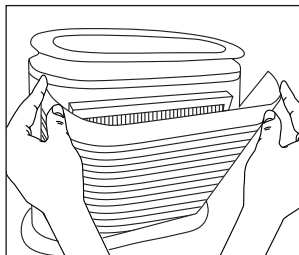

Fig.1

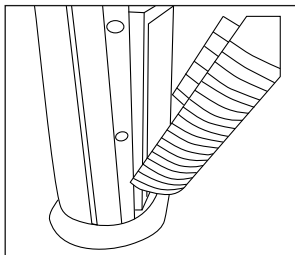

Fig.2

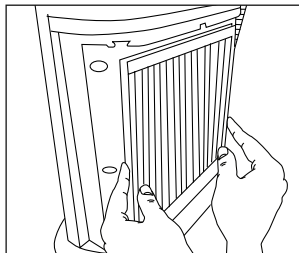

Fig.3

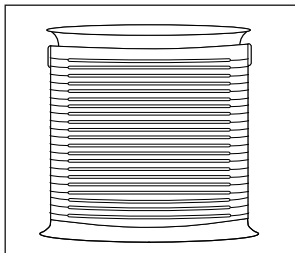





Fig.4

1. Para inspeccionar el filtro abra la rejilla frontal. Para ello, tire de las lengüetas situadas a ambos lados de la parte superior de la rejilla (fig. 1).
2. Saque la rejilla hacia fuera hasta que las lengüetas de la parte inferior de la rejilla salgan fácilmente de la unidad (fig. 2).
3. El filtro HEPA se encuentra dentro de la unidad. Asegúrese de que el filtro esté firmemente colocado dentro de la unidad (fig. 3).
4. Coloque las lengüetas de la parte inferior de la rejilla en la base de la unidad. Con cuidado, empuje la rejilla para colocarla nuevamente en su lugar y hasta que oiga un chasquido que indique que la rejilla ha encajado. Enchufe el cable eléctrico en una toma de corriente alterna estándar (fig. 4).

1. Encendido/Apagado y opciones de velocidad

Para encender el filtro de aire, pulse el botón de ENCENDIDO/APAGADO  en el panel de control. Cuando el filtro de aire esté encendido se iluminará el piloto del botón de ENCENDIDO/APAGADO del panel de control y el filtro de aire empezará a funcionar a BAJA velocidad.

Una vez que el filtro de aire esté ENCENDIDO, deslice la barra de opciones de VELOCIDAD  para elegir la opción de velocidad.

Para apagar el filtro de aire, pulse el botón de ENCENDIDO/APAGADO  en el panel de control.

LIMPIEZA Y MANTENIMIENTO

Recomendamos que se limpie el filtro de aire al menos una vez al mes y antes de guardarlo.

Apague el filtro de aire con el interruptor principal y desenchúfelo.

Use un trapo seco para limpiar las superficies externas del filtro de aire.

La rejilla se puede limpiar con un trapo húmedo o con el accesorio de cepillo de la aspiradora.

NO USE AGUA, CERA, LIMPIADORES NI NINGÚN OTRO TIPO DE SOLUCIONES QUÍMICAS

Indicador Clean Filter

El filtro de aire está equipado con un indicador CLEAN FILTER que avisa al usuario cuando es necesario limpiar el filtro HEPA, aproximadamente cada 2800 horas de uso. Cuando el filtro HEPA necesite limpiarse, el piloto del indicador CLEAN FILTER se encenderá en el panel de control.

Una vez que haya limpiado el filtro HEPA pulse y mantenga pulsado el indicador CLEAN FILTER para reiniciarlo hasta que el piloto parpadee y después se apague.

Limpieza del filtro HEPA

Asegúrese de que el filtro de aire esté APAGADO y desenchufado antes de limpiarlo.

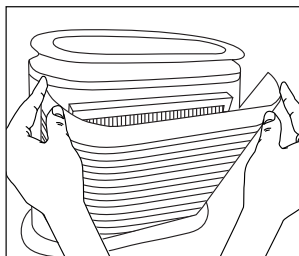

Fig.5

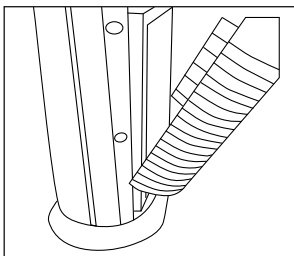

Fig.6

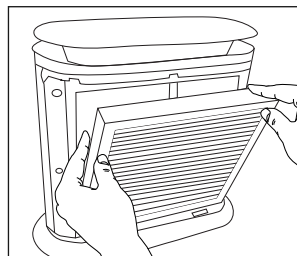

Fig.7

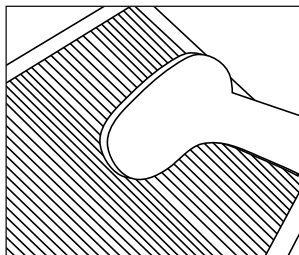

Fig.8

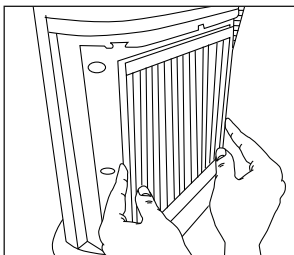

Fig.9

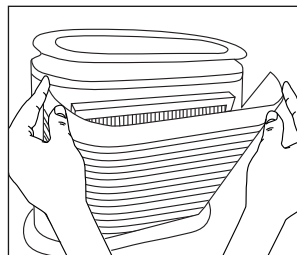

Fig.10

1. Abra la rejilla frontal. Para ello, tire de las lengüetas situadas a ambos lados de la parte superior de la rejilla (fig. 5).
2. Saque la rejilla hacia fuera hasta que las lengüetas de la parte inferior de la rejilla salgan fácilmente de la unidad (fig. 6).
3. Saque el filtro HEPA de la unidad principal (fig. 7).
4. Utilice el accesorio de cepillo de su aspiradora. Pase el cepillo por ambos lados del filtro HEPA, limpiando bien entre los pliegues del filtro (fig. 8).
5. Vuelva a colocar en la unidad el filtro HEPA. Compruebe que esté firmemente colocado dentro de la unidad (fig. 9).

6. Coloque las lengüetas de la parte inferior de la rejilla en la base de la unidad. Con cuidado, empuje la rejilla para colocarla nuevamente en su lugar y hasta que oiga un chasquido que indique que la rejilla ha encajado (fig. 10).

NO UTILICE AGUA NI LIMPIADORES O DETERGENTES PARA LIMPIAR EL FILTRO HEPA.

Recomendamos que cambie el filtro HEPA cada 18 meses a fin de garantizar el funcionamiento óptimo del filtro de aire. Para adquirir un filtro HEPA de repuesto acuda a la tienda donde compró el filtro de aire o visite www.homedics.com

PROBLEMAS FRECUENTES

PROBLEMA	CAUSA POSIBLE	SOLUCIÓN
El aparato no funciona	<ul style="list-style-type: none"> • El aparato no está enchufado • El aparato no recibe suministro eléctrico 	<ul style="list-style-type: none"> • Enchufe el aparato • Pulse el botón de ENCENDIDO para encender el aparato • Revise los circuitos, los fusibles, enchúfelo a otra toma de corriente
Flujo de aire reducido o mala filtración	<ul style="list-style-type: none"> • Puede que la parrilla frontal esté obstruida • Puede que el filtro HEPA esté obstruido 	<ul style="list-style-type: none"> • Compruebe que no haya nada que esté obstruyendo la parrilla frontal ni la salida de aire • Revise y limpie el filtro • Cambie el filtro
Ruido excesivo	<ul style="list-style-type: none"> • El aparato no está sobre una superficie uniforme 	<ul style="list-style-type: none"> • Ponga el aparato sobre una superficie plana y uniforme

**LEGGERE INTEGRALMENTE LE PRESENTI ISTRUZIONI PRIMA DELL'USO.
CONSERVARE LE PRESENTI ISTRUZIONI PER CONSULTAZIONI SUCCESSIVE.**

NOTE IMPORTANTI PER LA SICUREZZA :

AL MOMENTO DI UTILIZZARE APPARECCHI ELETTRICI, SOPRATTUTTO IN PRESENZA DI BAMBINI, OCCORRE SEMPRE OSSERVARE ALCUNE PRECAUZIONI DI SICUREZZA. IN PARTICOLARE SI RACCOMANDA QUANTO SEGUE.

- Scollegare SEMPRE il prodotto dalla presa elettrica subito dopo l'uso e prima di procedere alla pulizia. Per scollegare il prodotto, portare tutti i comandi nella posizione 'OFF' e scollegare la spina dalla presa elettrica.
- Non lasciare MAI incustodito un apparecchio collegato. Scollegare sempre il prodotto dalla presa elettrica se non viene utilizzato e scollegarlo sempre prima di montare o smontare eventuali componenti o accessori.
- L'utilizzo di questo apparecchio non è destinato a persone (compresi i bambini) con capacità fisiche, sensoriali o mentali ridotte. L'apparecchio non è adatto all'utilizzo da parte di persone che manchino di esperienza e familiarità con il prodotto, a meno che non abbiano ricevuto supervisione o istruzioni relative all'uso dello stesso da una persona responsabile della loro sicurezza.
È necessario sorvegliare i bambini per assicurarsi che non giochino con l'apparecchio.
- NON tentare di recuperare un prodotto caduto in acqua o in altri liquidi. In tal caso, staccare l'interruttore principale dell'energia elettrica e scollegare il prodotto dalla presa. Proteggere il prodotto dall'umido – NON azionare il prodotto in ambienti umidi o bagnati.
- Non inserire MAI spine o altri fissaggi metallici nel prodotto.
- Utilizzare il prodotto solo per gli scopi indicati nel presente opuscolo. NON usare accessori non raccomandati da HoMedics.
- Non azionare MAI il prodotto in caso di danni al cavo o alla presa, malfunzionamenti, cadute accidentali o contatto con acqua. Se ciò dovesse accadere, rispedire il prodotto al Centro Assistenza HoMedics per la riparazione.
- Tenere il cavo lontano da superfici riscaldate.
- Un utilizzo eccessivo può causare il surriscaldamento del prodotto con conseguente riduzione della sua durata. In caso di surriscaldamento, interrompere l'uso e lasciare raffreddare il prodotto prima di utilizzarlo nuovamente.
- Non introdurre o fare MAI cadere oggetti nelle aperture del prodotto.
- NON azionare il prodotto negli stessi ambienti in cui si utilizzano apparecchi per l'aerosol (spray) o si somministra ossigeno.
- NON azionare il prodotto sotto coperte o cuscini. La mancata osservanza di questa precauzione comporta il rischio di incendi, folgorazione o infortuni di altro tipo.
- Il cavo NON deve essere utilizzato per afferrare o trasportare il prodotto.
- NON utilizzare il prodotto in ambienti esterni.
- NON schiacciare il prodotto. Non piegare eccessivamente il prodotto.
- Questo prodotto richiede un'alimentazione c.a. da 220-240V.
- NON tentare di riparare il prodotto. Il prodotto non contiene parti soggette a manutenzione da parte dell'utente. Se il prodotto richiede manutenzione, rispedirlo al Centro Assistenza HoMedics. Qualunque intervento di manutenzione del prodotto deve essere affidato esclusivamente al personale autorizzato HoMedics.
- Non bloccare le bocche di ventilazione del prodotto; non azionare mai il prodotto su superfici morbide, ad esempio letti o divani. Tenere le aperture di ventilazione libere da peluria, capelli ecc.
- Non riporre né conservare l'apparecchio laddove potrebbe cadere o scivolare in una vasca da bagno o in un lavandino. Non immergere in acqua o altri liquidi.
- La mancata osservanza delle precauzioni sopra elencate comporta il rischio di incendi o infortuni.
- Un utilizzo improprio può provocare ustioni.

PRECAUZIONI DI SICUREZZA:

LEGGERE ATTENTAMENTE LA PRESENTE SEZIONE PRIMA DI UTILIZZARE IL PRODOTTO.

- Collocare sempre il purificatore d'aria su una superficie stabile e piana.
- Posizionare sempre il purificatore d'aria a una distanza di almeno 16 cm dalle pareti e lontano 1 metro da fonti di calore come stufe, termosifoni o caloriferi.
- NON utilizzare l'apparecchio mentre si fa il bagno o la doccia.
- Proteggere dall'umidità - NON azionare in ambienti umidi o bagnati.
- Questo apparecchio è progettato esclusivamente per l'impiego personale e non professionale.
- È necessario prestare la massima attenzione quando un purificatore d'aria viene utilizzato da o in presenza di bambini o invalidi e qualora l'apparecchio venga lasciato in funzione e incustodito.
- Scollegare sempre il purificatore d'aria dalla presa di corrente in caso di inutilizzo.
- Non azionare il purificatore d'aria in caso di danni al cavo o alla spina, malfunzionamenti, cadute accidentali o danni di qualsiasi natura. Gettare il purificatore d'aria o rispedire l'apparecchio al Centro Assistenza Clienti HoMedics per l'ispezione, la regolazione elettrica o meccanica o la riparazione.
- Questo purificatore d'aria non è concepito per l'utilizzo in stanze da bagno, zone lavanderia e simili ambienti interni umidi. Non collocare mai il purificatore d'aria laddove potrebbe cadere in una vasca da bagno o in altro contenitore di acqua.
- Non far passare il cavo di alimentazione sotto la moquette. Non coprire il cavo con tappeti, passatoie o simili. Non collocare il cavo sotto mobili o elettrodomestici. Sistemare il cavo lontano da zone di passaggio dove ci si possa inciampare.
- Per scollegare il purificatore d'aria, portare innanzitutto tutti i comandi in posizione di spegnimento (OFF); quindi, scollegare il cavo dalla presa di corrente.
- Non inclinare o muovere il purificatore d'aria mentre è in funzione. Spegnerne e scollegare il cavo dalla presa prima di muovere l'apparecchio.
- Non inserire o far cadere corpi estranei in aperture di ventilazione o di scarico in quanto ciò potrebbe provocare scosse elettriche, incendi o danni al purificatore d'aria.
- Per evitare il rischio di incendi, non bloccare in alcun modo le prese d'aria e gli scarichi. Non utilizzare l'apparecchio su superfici morbide, come un letto, dove le aperture potrebbero venire ostruite.
- Utilizzare questo purificatore d'aria unicamente per l'uso per cui è stato concepito, come descritto nel presente manuale. Qualsiasi altro uso non raccomandato dal produttore potrebbe essere causa di incendi, scosse elettriche o infortuni.
- Collegare sempre il purificatore d'aria direttamente a una presa a muro. Non utilizzare mai l'apparecchio con una prolunga.

CONSERVARE QUESTE IMPORTANTI ISTRUZIONI PER UN RIFERIMENTO FUTURO

Specifiche tecniche

Tensione di ingresso	220-240 V
Frequenza nominale	50 HZ
Peso	5,10 kg
Livello di rumore	<60 dB
Altezza unità	47cm

Spiegazione direttiva RAEE



Questo simbolo indica che il prodotto non deve essere smaltito assieme agli altri rifiuti domestici in tutti i Paesi dell'Unione Europea. Al fine di evitare un eventuale danno ambientale e alla salute umana derivante dallo smaltimento dei rifiuti non controllato, riciclare il prodotto in maniera responsabile per promuovere il riutilizzo sostenibile delle risorse materiali. Per la restituzione del dispositivo usato, utilizzare gli appositi sistemi di restituzione e raccolta oppure contattare il rivenditore presso cui il prodotto è stato acquistato, che provvederanno al suo riciclaggio in conformità alle norme di sicurezza ambientale.

CARATTERISTICHE DEL PRODOTTO:

Pannello di controllo

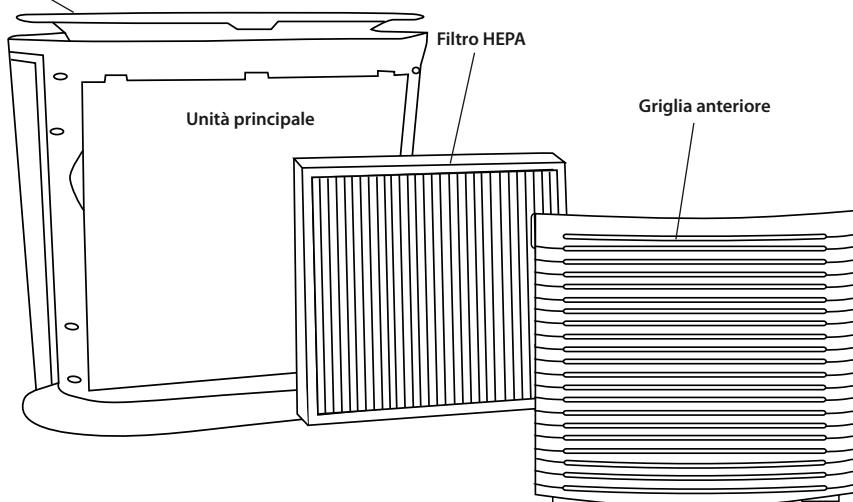

Pannello di controllo

Tasto di ACCENSIONE/SPEGNIMENTO

Spia di pulizia filtro (Clean Filter)

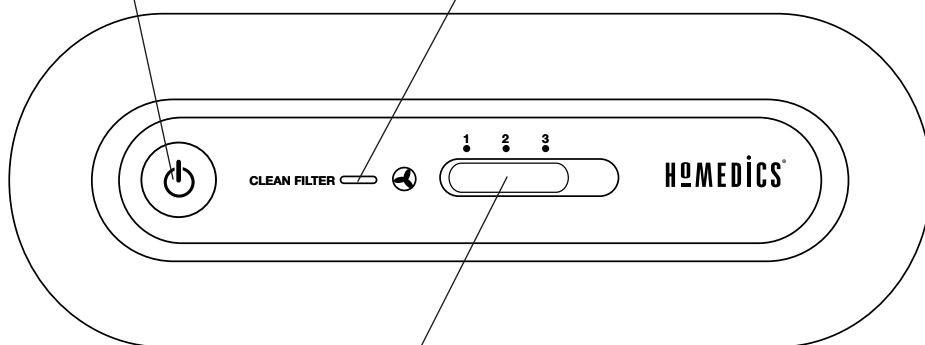

Selezione velocità (Bassa/Media/Alta)

ISTRUZIONI D'USO

Accensione dell'unità

Estrarre il purificatore d'aria dalla confezione e rimuovere l'imballaggio protettivo in plastica trasparente.

Collocare il purificatore d'aria su una superficie stabile e piana.

Prima di accendere il purificatore d'aria, è necessario assicurarsi che il filtro si trovi saldamente in posizione e non si sia allentato durante il trasporto.

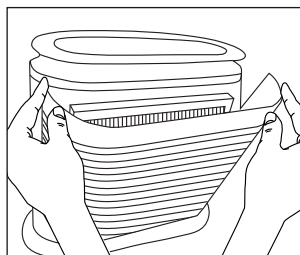

Fig.1

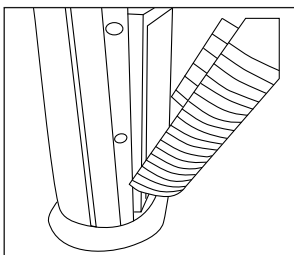

Fig.2

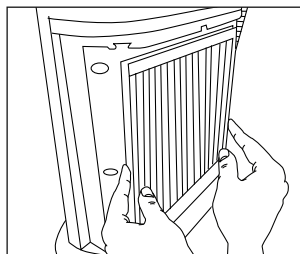

Fig.3

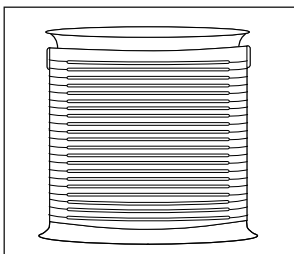

Fig.4

1. Per controllare il filtro, aprire la griglia anteriore facendo leva delicatamente sulle linguette poste su entrambi i lati in alto della griglia (Fig. 1).
2. Aprire la griglia verso l'esterno fino a sganciare dall'unità le linguette sul fondo della griglia (Fig. 2).
3. Il filtro HEPA rimane collocato all'interno dell'unità. Assicurarsi che il filtro sia saldamente posizionato all'interno dell'unità (Fig. 3).
4. Inserire le linguette sul fondo della griglia nella base dell'unità. Ricollocare la griglia in posizione esercitando una leggera pressione fino a udire un clic a indicare il fissaggio della griglia. Collegare il cavo di alimentazione a una presa c.a. standard (Fig. 4).

1. Accensione/spengimento e impostazioni di velocità

Per accendere il purificatore d'aria, premere il tasto di ACCENSIONE/SPEGNIMENTO (⏻) sul pannello di controllo. Quando il purificatore d'aria è acceso, si illumina la spia LED del tasto di ACCENSIONE/SPEGNIMENTO sul pannello di controllo e l'apparecchio comincia a funzionare a velocità BASSA.

Una volta che il purificatore d'aria è acceso, portare il selettore di VELOCITÀ (⚙️) alle impostazioni di velocità desiderate.

Per spegnere il purificatore d'aria, è sufficiente premere il tasto di ACCENSIONE/SPEGNIMENTO (⏻) sul pannello di controllo.

PULIZIA E MANUTENZIONE

Si raccomanda di pulire il purificatore d'aria almeno una volta al mese e prima di riporlo per la conservazione. Spegnerne il purificatore d'aria dal tasto principale di accensione/spegnimento e scollegarlo dalla presa di corrente. Con un panno asciutto pulire le superfici esterne dell'apparecchio.

La griglia può essere pulita con un panno umido o con l'accessorio a spazzola dell'aspirapolvere

NON UTILIZZARE ACQUA, CERA, LUCIDANTE O QUALSIASI SOLUZIONE CHIMICA

Spia di pulizia filtro

Il purificatore d'aria è dotato di una spia CLEAN FILTER (Pulizia filtro) che avvisa l'utente quando è il momento di pulire il filtro HEPA, circa ogni 2.800 ore di utilizzo. Quando il filtro HEPA è pronto per essere pulito, la spia LED CLEAN FILTER si accende sul pannello di controllo.

Dopo aver pulito il filtro HEPA, premere e tenere premuta la spia CLEAN FILTER (Pulizia filtro) per azzerare fino a quando la spia LED non lampeggia e si spegne.

Pulizia del filtro HEPA

Prima di procedere alla pulizia, controllare che il purificatore d'aria sia spento e scollegato dalla presa di corrente.

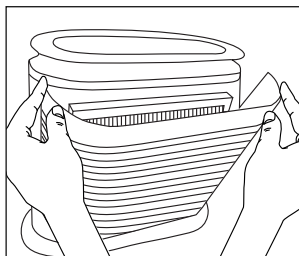

Fig.5

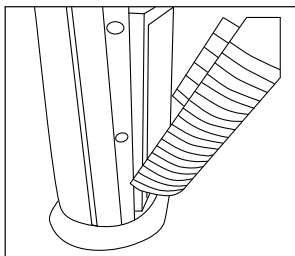

Fig.6

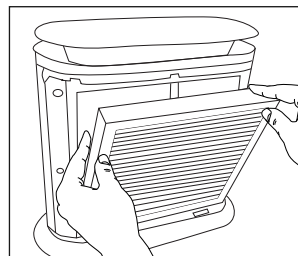

Fig.7

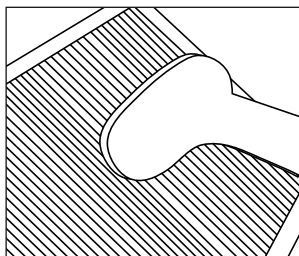

Fig.8

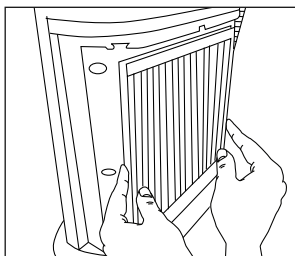

Fig.9

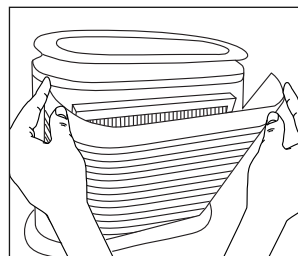

Fig.10

1. Aprire la griglia anteriore facendo leva delicatamente sulle linguette poste su entrambi i lati della griglia (Fig. 5).
2. Aprire la griglia verso l'esterno fino a sganciare dall'unità le linguette sul fondo della griglia (Fig. 6).
3. Rimuovere il filtro HEPA dall'unità principale (Fig. 7).
4. Utilizzare l'accessorio a spazzola dell'aspirapolvere. Passare l'accessorio lungo entrambi i lati del filtro HEPA, pulendo accuratamente tra le fessure del filtro (Fig. 8).
5. Riposizionare il filtro HEPA pulito nell'unità principale, assicurandosi che sia saldamente collocato all'interno dell'unità (Fig. 9).
6. Inserire le linguette sul fondo della griglia nella base dell'unità. Ricollocare la griglia in posizione esercitando una leggera pressione fino a udire un clic a indicare il fissaggio della griglia (Fig. 10).

PER LA PULIZIA DEL FILTRO HEPA NON USARE ACQUA O ALTRI DETERSIVI O DETERGENTI PER LA CASA.

Si consiglia di sostituire il filtro HEPA ogni 18 mesi per conservare le prestazioni ottimali del purificatore d'aria. Per acquistare filtri HEPA di ricambio, rivolgersi al proprio rivenditore di fiducia (dove è stato acquistato il purificatore d'aria) oppure visitare il sito www.homedics.com

RICERCA E RISOLUZIONE DEI PROBLEMI

PROBLEMA	POSSIBILE CAUSA	SOLUZIONE
L'unità non funziona	<ul style="list-style-type: none"> • L'unità non è collegata alla presa di corrente • L'unità non è alimentata 	<ul style="list-style-type: none"> • Collegare l'unità alla presa di corrente • Premere il tasto di ACCENSIONE/SPEGNIMENTO per accendere l'unità • Controllare circuiti, fusibili, provare una diversa presa elettrica
Flusso d'aria ridotto o filtraggio scarso	<ul style="list-style-type: none"> • La griglia anteriore potrebbe essere bloccata • Il filtro HEPA potrebbe essere ostruito 	<ul style="list-style-type: none"> • Verificare che non vi sia nulla che blocchi la griglia anteriore e l'uscita dell'aria • Controllare e pulire il filtro • Sostituire il filtro
Rumore eccessivo	<ul style="list-style-type: none"> • L'unità non si trova su una superficie piana 	<ul style="list-style-type: none"> • Collocare l'unità su una superficie piana e stabile

**LEIA TODAS AS INSTRUÇÕES ANTES DE UTILIZAR.
CONSERVE ESTAS INSTRUÇÕES PARA REFERÊNCIA FUTURA.**

AVISOS IMPORTANTES:

QUANDO UTILIZAR APARELHOS ELÉCTRICOS, ESPECIALMENTE SE HOUVER CRIANÇAS POR PERTO, HÁ QUE RESPEITAR SEMPRE AS PRECAUÇÕES BÁSICAS DE SEGURANÇA, INCLUINDO AS SEGUINTE:

- Desligar SEMPRE o aparelho da tomada eléctrica imediatamente após utilização e antes de o limpar. Paradesligar, rodar todos os controlos para a posição de desligado ('OFF'), e retirar a ficha da tomada.
- NUNCA deixar um aparelho sem vigilância quando estiver ligado. Desligar da tomada quando não estiver a ser utilizado e antes de colocar ou retirar quais peças ou extras.
- Este aparelho não se destina a utilização por pessoas (incluindo crianças) com capacidades físicas, sensoriais ou mentais diminuídas, ou com falta de experiência e conhecimentos, salvo se estiverem supervisionadas ou se lhes tiverem sido dadas instruções pela pessoa responsável pela sua segurança relativamente à utilização do aparelho.
As crianças devem estar sob vigilância para assegurar que não brinquem com o aparelho.
- NÃO tentar apanhar um aparelho eléctrico que tenha caído à água ou noutros líquidos. Desligar da tomada imediatamente. Manter seco – NÃO UTILIZAR em condições de humidade ou molhadas.
- NUNCA introduzir alfinetes ou quaisquer objectos de fixação metálicos no interior do aparelho.
- Utilizar este aparelho somente para o fim a que se destina conforme descrito no presente folheto. NÃO utilizar extras que não tenham sido recomendados pela HoMedics.
- NUNCA utilizar este aparelho se algum fio ou ficha estiver danificado, se não estiver a funcionar devidamente, se tiver caído ou estiver danificado, ou se tiver caído na água. Devolver o aparelho ao Centro de Assistência da HoMedics para ser analisado e reparado.
- Manter o fio afastado de superfícies aquecidas.
- Uma utilização excessiva poderá conduzir ao aquecimento excessivo do produto e a uma vida útil mais curta. Se tal se verificar, interromper a utilização e deixar a unidade arrefecer antes de funcionar.
- NUNCA deixar cair nem introduzir no interior do aparelho qualquer objecto através de qualquer abertura.
- NÃO ligar o aparelho em locais onde estejam a ser utilizados aerossóis (produtos de pulverização) ou onde esteja a ser administrado oxigénio.
- NÃO utilizar sob um cobertor ou uma almofada. Poderá formar-se calor excessivo e provocar fogo, electrocussão ou ferimentos em pessoas.
- NÃO transportar este aparelho puxando pelo fio ou utilizando o fio como pega.
- NÃO utilizar no exterior.
- NÃO apertar nem colocar demasiado peso em cima. Evitar dobrar fazendo vincos.
- Este produto requer corrente 220-240V AC.
- NÃO tentar reparar o aparelho. Nenhuma das peças pode ser reparada pelo utilizador. Para obter assistência, enviar para um Centro de Assistência da HoMedics. Qualquer assistência técnica a este produto só poderá ser prestada por Técnicos de Assistência da HoMedics.
- Nunca bloquear as entradas de ar do aparelho nem colocá-lo sobre uma superfície mole, como uma cama ou sofá. Manter as entradas de ar limpas, sem algodão, cabelos, etc.
- Não colocar nem guardar o aparelho num local de onde possa cair ou ser puxado para dentro de uma banheira ou lavatório. Não colocar nem deixar cair dentro de água, nem de qualquer outro líquido.
- A falta de cumprimento desta recomendação poderá resultar num risco de incêndio ou ferimento.
- Uma má utilização pode resultar em queimaduras.

AVISOS DE SEGURANÇA :

POR FAVOR LEIA ESTE CAPÍTULO COM ATENÇÃO ANTES DE UTILIZAR O APARELHO.

- Colocar o purificador do ar sempre sobre uma superfície plana e firme.
- Colocar o purificador do ar distanciado sempre pelo menos a 16 cm da parede e a 1 metro de fontes de calor como fogões, radiadores ou aquecedores.
- NÃO utilizar durante o banho ou o duche.
- Manter seco – NÃO UTILIZAR em ambientes húmidos ou molhados.
- Este aparelho foi concebido apenas para utilização pessoal, não profissional.
- Há que ter enorme cuidado quando o purificador do ar for utilizado por crianças ou pessoas inválidas ou na proximidade destas, e sempre que o purificador do ar for deixado a funcionar sem ninguém por perto.
- Desligar o purificador do ar da tomada sempre que não estiver a ser utilizado.
- Não deixar o purificador do ar funcionar com um fio ou ficha danificados, nem depois de ter funcionado mal ou de ter caído ou sido danificado por alguma forma. Deitar fora o purificador do ar ou devolvê-lo ao Departamento de Relações com o Consumidor da HoMedics para ser inspeccionado, ajustado na parte eléctrica ou mecânica ou para ser reparado.
- Este purificador do ar não se destina a utilização na casa de banho, em zonas de lavagem de roupa nem em zonas interiores onde haja humidade. Nunca colocar o purificador do ar num local de onde possa cair para dentro de uma banheira ou outro recipiente com água.
- Não colocar o fio sob carpetes / alcatifas. Não cobrir o fio com mantas, capas ou coberturas semelhantes. Não colocar o fio sob móveis ou aparelhos eléctricos. Colocar o fio afastado de zonas de passagem para evitar que as pessoas tropecem nele.
- Para desligar o purificador do ar, rodar primeiro os controlos para a posição de desligado e retirar a ficha da tomada.
- Não inclinar nem deslocar o purificador do ar enquanto estiver em funcionamento. Desligar e retirar a ficha da tomada antes de deslocar o aparelho.
- Não colocar nem deixar entrar objectos estranhos em qualquer abertura de ventilação ou de escoamento do ar pois isso poderá provocar um choque eléctrico ou incêndio, ou danificar o purificador do ar.
- Para impedir um possível incêndio, não bloquear de forma alguma as entradas ou saídas de ar. Não utilizar sobre superfícies moles, como uma cama, onde as aberturas possam ficar bloqueadas.
- Utilizar este aparelho somente para o fim a que se destina conforme descrito neste manual. Qualquer utilização não recomendada pelo fabricante pode provocar um incêndio, choque eléctrico ou ferimentos nas pessoas.
- Ligar sempre o purificador do ar directamente a uma tomada de corrente. Nunca utilizar com uma extensão.

CONSERVAR ESTAS INSTRUÇÕES IMPORTANTES PARA PODEREM SER FACILMENTE CONSULTADAS

Especificações técnicas

Tensão de entrada	220-240 V
Frequência nominal	50 HZ
Peso	5,10kg
Nível de ruído	<60 dB
Altura do aparelho	47cm

Explicação da REEE



Esta marcação indica que o produto não deve ser eliminado juntamente com outros resíduos domésticos em toda a UE. Para impedir possíveis danos ambientais ou à saúde humana resultantes de uma eliminação não controlada dos resíduos, este produto deverá ser reciclado de forma responsável de modo a promover a reutilização sustentável dos recursos materiais. Para fazer a devolução do seu dispositivo usado, queira por favor utilizar os sistemas de devolução e recolha ou contactar a loja onde adquiriu o produto. A loja poderá entregar este produto para que seja reciclado de forma segura em termos ambientais.

CARACTERÍSTICAS DO PRODUTO:

Painel de controlo

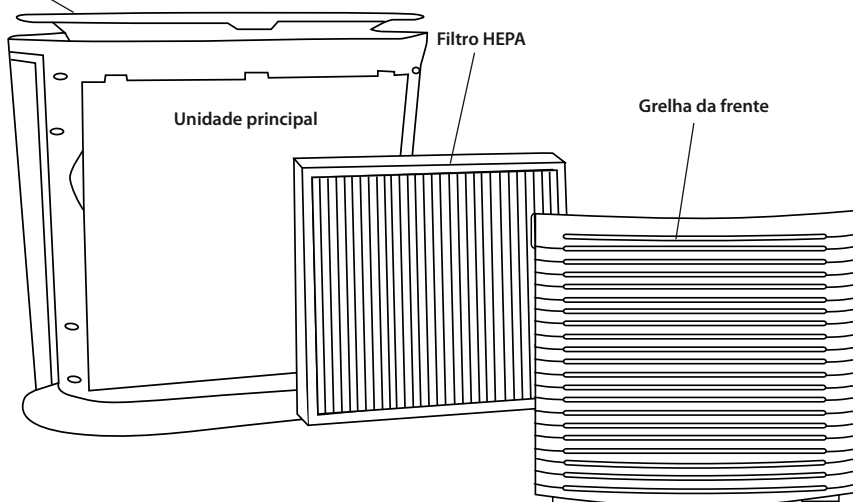

Painel de controlo

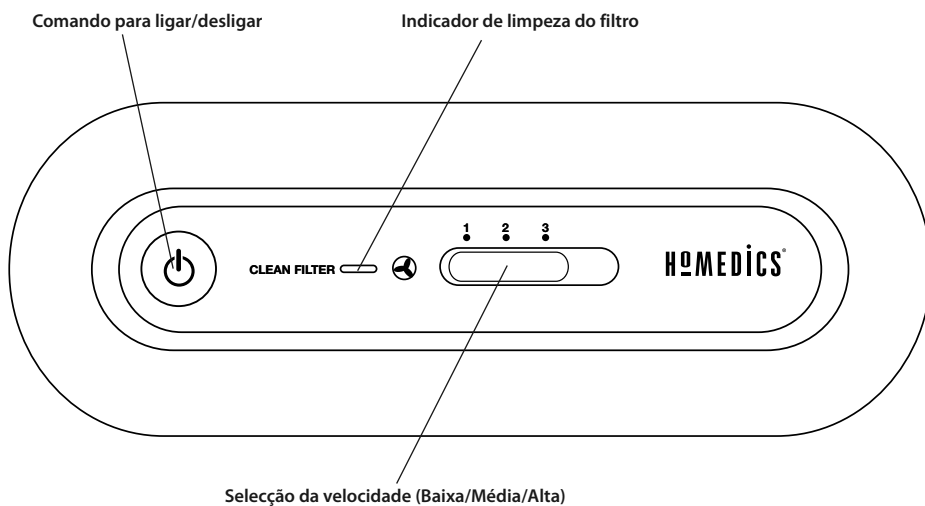

INSTRUÇÕES DE FUNCIONAMENTO

Ligar o aparelho

Retirar o purificador do ar da caixa, bem como o saco de película protectora transparente em plástico.

Colocar o purificador do ar sobre uma superfície plana e firme.

Antes de ligar o purificador do ar verificar se o filtro está colocado firmemente e se não se soltou durante o transporte.

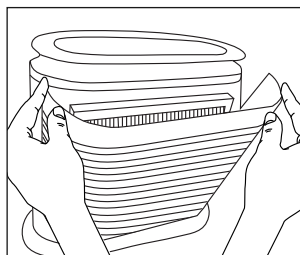

Fig.1

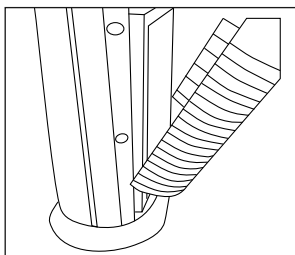

Fig.2

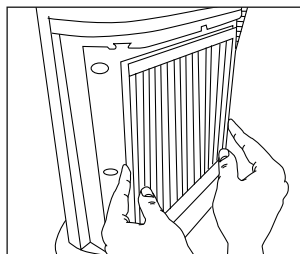

Fig.3

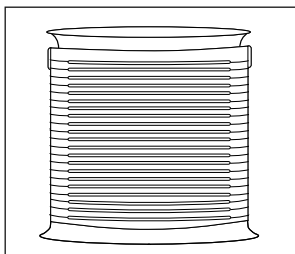





Fig.4

1. Para verificar o filtro, abrir a grelha da frente puxando com cuidado as duas patilhas de ambos os lados da parte de cima da grelha (Fig. 1).
2. Abrir a grelha para fora até que as patilhas na parte inferior da grelha deslizem facilmente para fora do aparelho (Fig. 2).
3. O filtro HEPA deverá estar instalado no interior do aparelho. Verificar que o filtro está devidamente encaixado no interior do aparelho (Fig. 3).
4. Introduzir as patilhas da parte de baixo da grelha na base do aparelho. Empurrar com cuidado para colocar a grelha de novo na sua posição até se ouvir um 'clique' que indicará que a grelha ficou devidamente encaixada. Ligar o cabo de alimentação a uma tomada de corrente CA normal (Fig. 4).

1. Ligar / Desligar e Regulação da velocidade

Para ligar o purificador do ar, carregar no botão de LIGAR/DESLIGAR  do painel de controlo. Quando o purificador do ar estiver ligado, a luz LED no botão de ligar/desligar acender-se-á e o purificador do ar começará a funcionar a velocidade reduzida.

Quando o purificador do ar estiver ligado, deslizar a barra de selecção da velocidade  para seleccionar a velocidade pretendida.

Para desligar o purificador do ar, basta carregar no botão de LIGAR/DESLIGAR  do painel de controlo.

LIMPEZA E MANUTENÇÃO

Recomendamos a limpeza do purificador do ar pelo menos uma vez por mês e antes de ser guardado.

Desligar o purificador do ar no interruptor e da tomada de corrente.

Utilizar um pano seco para limpar as superfícies exteriores do purificador do ar.

A grelha pode ser limpa com um pano húmido ou com o acessório da escova de um aspirador.

NÃO UTILIZAR ÁGUA, CERA, VERNIZ NEM QUALQUER SOLUÇÃO QUÍMICA.

Indicador Clean Filter (limpar o filtro)

O purificador do ar vem equipado com um indicador de CLEAN FILTER (limpar o filtro) que informa o utilizador quando está na altura de limpar o filtro HEPA, aproximadamente após 2.800 horas de utilização.

Quando o filtro HEPA estiver pronto para ser limpo, o LED indicador de CLEAN FILTRE (limpar o filtro) acender-se-á no painel de controlo.

Logo que o filtro HEPA seja limpo, prima e mantenha premido o indicador CLEAN FILTER para repor até que po LED fique intermitente e apague.

Limpeza do filtro HEPA

Verificar que o purificador do ar está desligado no interruptor e da tomada antes de ser limpo.

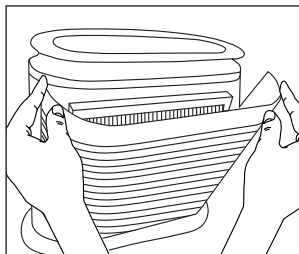

Fig.5

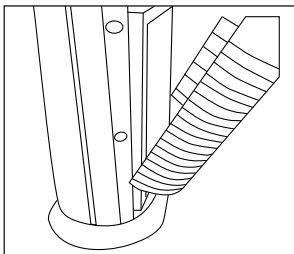

Fig.6

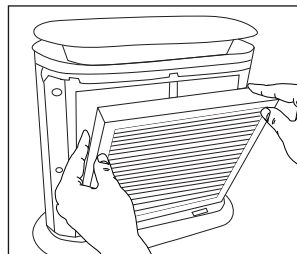

Fig.7

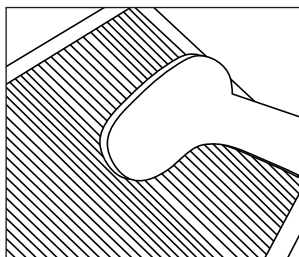

Fig.8

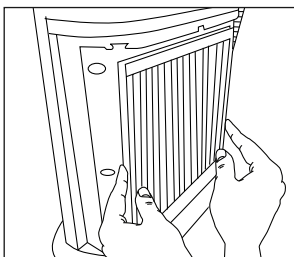

Fig.9

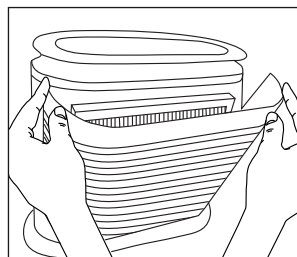

Fig.10

1. Abrir a grelha da frente puxando com cuidado as duas patilhas na parte de cima da grelha (Fig. 5).
2. Abrir a grelha para fora até que as patilhas na parte inferior da grelha deslizem facilmente para fora do aparelho (Fig. 6).
3. Retirar o filtro HEPA da unidade principal (Fig. 7).
4. Utilizar o acessório de escova do aspirador. Percorrer ambos os lados do filtro HEPA com o acessório, limpando cuidadosamente entre as pregas do filtro (Fig. 8).
5. Colocar o filtro HEPA limpo novamente no aparelho, verificando que está firmemente encaixado no mesmo (Fig. 9).

6. Introduzir as patilhas da parte de baixo da grelha na base do aparelho. Empurrar a grelha de novo com cuidado para a sua posição até se ouvir um 'clique' que indicará que a grelha ficou devidamente encaixada. (Fig. 10).

NÃO UTILIZAR ÁGUA NEM QUAISQUER PRODUTOS DE LIMPEZA DO LAR OU DETERGENTES PARA LIMPAR O FILTRO HEPA.

Recomenda-se a substituição do filtro HEPA todos os 18 meses para manter o purificador do ar a funcionar correctamente. Para comprar o filtro de substituição HEPA, contactar o seu lojista (onde comprou o purificador do ar) ou visitar www.homedics.com

RESOLUÇÃO DE PROBLEMAS

PROBLEMA	CAUSA POSSÍVEL	SOLUÇÃO
O aparelho não funciona	<ul style="list-style-type: none"> • O aparelho não está ligado • O aparelho não tem alimentação eléctrica 	<ul style="list-style-type: none"> • Ligar o aparelho à tomada • Carregar no botão de ligar para ligar à corrente • Inspeccionar circuitos, fusíveis, tentar uma tomada diferente
Fluxo de ar reduzido ou má filtragem	<ul style="list-style-type: none"> • A grelha da frente pode estar entupida • O filtro HEPA pode estar entupido 	<ul style="list-style-type: none"> • Verificar que não existe nenhum objecto a bloquear a grelha da frente e a saída de ar • Inspeccionar e limpar o filtro • Colocar novamente o filtro
Ruído excessivo	<ul style="list-style-type: none"> • O aparelho não está numa superfície plana 	<ul style="list-style-type: none"> • Colocar o aparelho sobre uma superfície lisa e plana

**ALLE INSTRUCTIES LEZEN ALVORENS HET PRODUCT IN GEBRUIK TE NEMEN.
DEZE INSTRUCTIES ZORGVULDIG BEWAREN.**

BELANGRIJKE VOORZORGSMATREGELEN :

BIJ HET GEBRUIK VAN ELEKTRISCHE PRODUCTEN, VOORAL WANNEER ER KINDEREN IN DE BUURT ZIJN, DIENEN ALTIJD ALGEMENE VOORZORGSMATREGELEN TE WORDEN GETROFFEN, WAARONDER:

- Onmiddellijk na gebruik en alvorens het apparaat te reinigen ALTIJD de stekker van het apparaat uit het stopcontact halen. Het apparaat uitschakelen door alle bedieningselementen in de stand 'OFF' te zetten en vervolgens de stekker uit het stopcontact halen.
- Een apparaat NOOIT met de stekker in het stopcontact achterlaten. De stekker uit het stopcontact halen wanneer het apparaat niet wordt gebruikt en alvorens onderdelen of hulpstukken te plaatsen of verwijderen.
- Dit apparaat is niet bedoeld voor gebruik door personen (inclusief kinderen) met lichamelijke, zintuiglijke of geestelijke gebreken of een gebrek aan ervaring en kennis, tenzij ze dit gebruiken onder toezicht van iemand die verantwoordelijk voor hun veiligheid is, of het gebruik ervan door een dergelijke persoon aan hen is uitgelegd.
Kinderen moeten het apparaat onder toezicht gebruiken om te voorkomen dat ze ermee spelen.
- NOOIT reiken naar een apparaat dat in water of een andere vloeistof is gevallen. In dat geval onmiddellijk de netvoeding uitschakelen en de stekker uit het stopcontact halen. Droog houden. NOOIT in natte of vochtige omstandigheden gebruiken.
- NOOIT spelden of andere metalen voorwerpen in het apparaat steken.
- Het apparaat alleen voor het voorgeschreven doel gebruiken, zoals in deze folder uiteengezet. ALLEEN door HoMedics aanbevolen hulpstukken gebruiken.
- Het apparaat NOOIT gebruiken als het snoer of de stekker is beschadigd, als het niet goed werkt, is gevallen of beschadigd, of in water is gevallen. Retourneer het naar het onderhoudscentrum van HoMedics, waar het zal worden onderzocht en gerepareerd.
- Het snoer uit de buurt van verwarmde oppervlakken houden.
- Overmatig gebruik kan leiden tot oververhitting en een kortere levensduur van het apparaat. Bij oververhitting het gebruik van het apparaat staken en het laten afkoelen.
- NOOIT iets in de openingen van het apparaat steken of laten vallen.
- NOOIT gebruiken in een ruimte waar aërosols (sprays) worden gebruikt of zuurstof wordt toegediend.
- NOOIT onder een deken of kussen gebruiken. Het apparaat kan dan oververhitten en brand, elektrische schokken of persoonlijk letsel veroorzaken.
- Het apparaat NOOIT aan het snoer dragen en het snoer nooit als handgreep gebruiken.
- NIET buiten gebruiken.
- NIET pletten. Scherpe vouwen voorkomen.
- Dit product heeft een voedingsbron van 220-240 volt wisselstroom nodig.
- NOOIT proberen om het apparaat te repareren. Het heeft geen onderdelen die door de gebruiker gerepareerd kunnen worden. Voor onderhoud dient u contact op te nemen met een onderhoudscentrum van HoMedics. Onderhoud aan het apparaat mag uitsluitend worden uitgevoerd door bevoegde medewerkers van HoMedics.
- Nooit de luchtopeningen van het apparaat blokkeren of het op een zacht oppervlak plaatsen, zoals een bed of een bank. Luchtopeningen vrij houden van pluis, haar enz.
- Het apparaat nooit plaatsen of bewaren op een plek waar het in een badkuip of wasbak kan worden getrokken of vallen. Het apparaat nooit in water of een andere vloeistof plaatsen of laten vallen.
- Indien u zich niet aan bovenstaande voorschriften houdt, kan dit leiden tot brand of verwondingen.
- Onjuist gebruik kan leiden tot brandwonden.

VOORZORGSMAATREGELEN :

DIT GEDEELTE AANDACHTIG LEZEN ALVORENS HET APPARAAT IN GEBRUIK TE NEMEN.

- Plaats de luchtreiniger altijd op een stevige, vlakke ondergrond.
- Plaats de luchtreiniger altijd tenminste 16cm van de muren af en 1 meter van hittebronnen als kachels, radiatoren of verwarming af.
- NOOIT in bad of onder de douche gebruiken.
- Droog houden -. NOOIT in natte of vochtige omstandigheden gebruiken.
- Dit product is alleen bedoeld voor persoonlijk, niet-professioneel gebruik.
- Wanneer een luchtreiniger in de buurt van kinderen of minder validen wordt gebruikt of wanneer de luchtreiniger werkend en zonder toezicht wordt achtergelaten, dan is uiterste voorzichtigheid geboden.
- Altijd de stekker uit het stopcontact verwijderen wanneer de luchtreiniger niet gebruikt wordt.
- Gebruik de luchtreiniger nooit met een beschadigd snoer of kapotte stekker, of nadat de luchtreiniger niet goed werkte, is gevallen of op een of andere manier beschadigd is. Ontdoe u van de luchtreiniger of retourneer hem HoMedics Consumer Relations voor nader onderzoek, elektrische of mechanische bijstelling of reparatie.
- Deze luchtreiniger is niet bedoeld voor gebruik in de badkamer, washok en vergelijkbare vochtige locaties binnenshuis. Plaats de luchtreiniger nooit op een plek waar hij in de badkuip of een ander waterreservoir kan vallen.
- Snoer niet onder het tapijt door laten lopen. Bedek het snoer niet onder vloerkleden, lopers of soortgelijke vloerbedekking. Laat het snoer niet onder meubels of toestellen door lopen. Schik snoer uit de buurt van plekken waar gelopen wordt en waar erover gestruikeld kan worden.
- De luchtreiniger uitschakelen door alle bedieningselementen in de stand UIT te zetten en vervolgens de stekker uit het stopcontact halen.
- Til of beweeg de luchtreiniger niet als hij operationeel is.
- Uitzetten en de stekker uit het stopcontact halen voor u hem in beweging brengt.
- Steek geen vreemde voorwerpen in of laat geen vreemde voorwerpen toe in welke ventilatieopening of uitlaatopening ook, omdat dit kan leiden tot een elektrische schok of vuur of beschadiging van de luchtreiniger.
- Om een mogelijke brand te voorkomen, luchtinlaten of uitlaat niet blokkeren op welke wijze ook. Niet gebruiken op zachte ondergrond, zoals een bed, waar openingen kunnen worden geblokkeerd.
- Gebruik de luchtreiniger alleen voor het voorgeschreven doel, zoals in deze handleiding uiteengezet. Elk ander gebruik, dat niet wordt geadviseerd door de fabrikant kan brandwonden, vuur, elektrische schok of persoonlijk letsel veroorzaken.
- De stekker van de luchtreiniger altijd direct in een wandstopcontact/aansluitdoos. Nooit een verlengsnoer gebruiken.

BEWAAR DEZE BELANGRIJKE INSTRUCTIES OM MAKKELIJK NA TE SLAAN

Technische Specificaties

Ingangsspanning	220-240 V
Nominale frequentie	50 HZ
Gewicht	5.10kg
Geluidsniveau	<60 dB
Hoogte apparaat	47cm

Uitleg over AEEA



Deze markering geeft aan dat dit product binnen de EU niet met ander huisvuil mag worden weggeworpen. Om eventuele schade aan het milieu of de menselijke gezondheid door het ongecontroleerd wegwerpen van afval te voorkomen, dient dit apparaat op verantwoorde wijze gerecycled te worden om duurzaam hergebruik van materiaalbronnen te bevorderen. Wilt u het gebruikte apparaat retourneren, gebruik dan de retour- en ophaalsystemen of neem contact op met de winkelier waar het product gekocht is. Deze zal het product voor milieuveilige recycling accepteren.

PRODUCTKENMERKEN

Bedieningspaneel

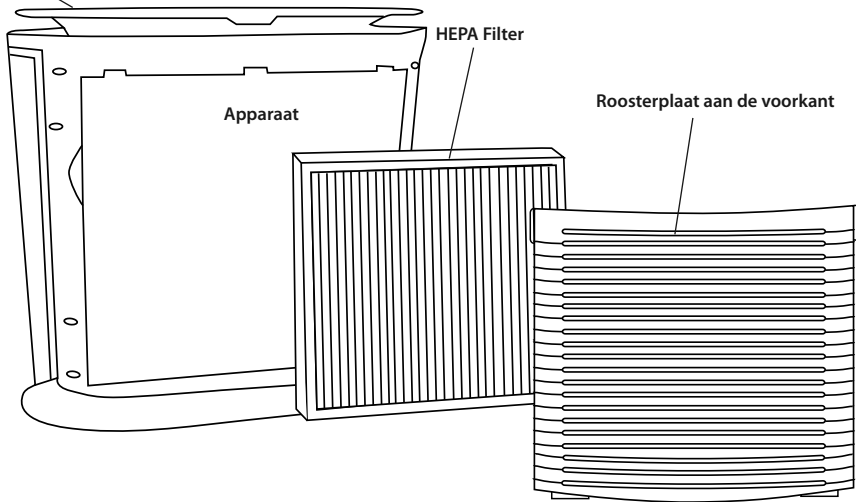

Bedieningspaneel

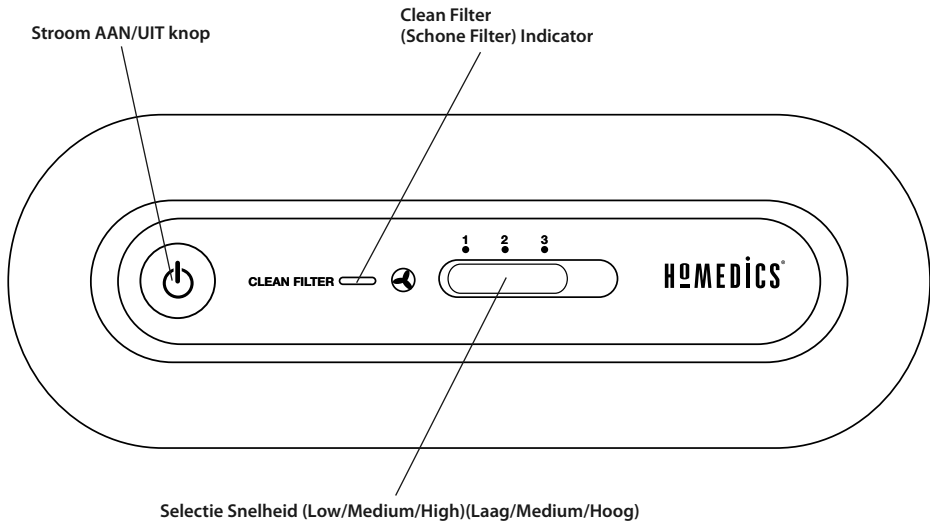

HANDLEIDING

Het Apparaat Aanzetten

Haal de luchtreiniger uit de doos en verwijder de beschermende plastic zak.

Plaats de luchtreiniger op een stevige, vlakke ondergrond.

Voordat u de luchtreiniger AANzet, moet u controleren dat de filter stevig op zijn plaats zit en niet los geraakt is tijdens het transport.

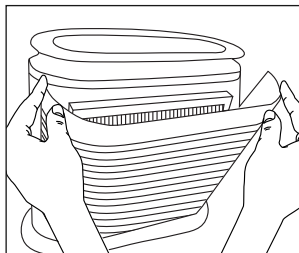

Afb. 1

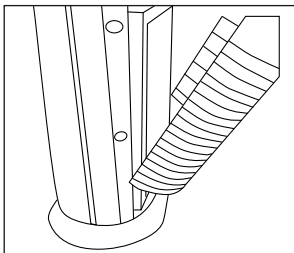

Afb. 2

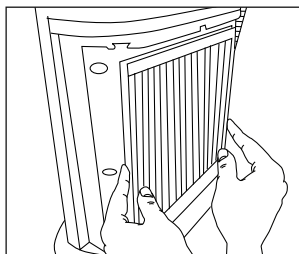

Afb. 3

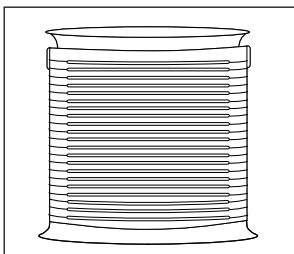



Afb. 4

1. Om de filter te controleren, opent u het rooster aan de voorkant door zachtjes te trekken aan de nokjes aan beide zijden van de bovenkant van het rooster (afb.1).
2. Open het rooster naar buiten totdat de nokjes aan de onderkant van het rooster makkelijk wegglijden van het apparaat (afb.2).
3. De HEPA filter bevindt zich in het apparaat. Zorg ervoor dat de filter goed op zijn plaats zit in het apparaat (afb.3).
4. Plaats de nokjes aan de onderkant van het rooster in de bodem van het apparaat. Duw het rooster voorzichtig terug op zijn plaats totdat u een klikgeluid hoort, dat aangeeft dat het rooster stevig is vastgeschoten. Steek de snoerstekker in een standaard wisselstroom stopcontact (afb.4).

1. Aan/UIT en Instellen Snelheid

Druk op de AAN/UIT  toets op het bedieningspaneel om de luchtreiniger aan te zetten. Als de luchtreiniger aan staat, zal het LED licht op de AAN/UIT  toets op het bedieningspaneel worden aangestoken en zal de luchtreiniger werken op LOW (lage) snelheid.

Zodra de luchtreiniger AAN is, drukt u op de SPEED (snelheids-)  knop om de snelheidsinstelling te selecteren.

Druk om de luchtreiniger UIT te zetten gewoon op de AAN/UIT  toets op het bedieningspaneel.

REINIGEN EN ONDERHOUD

Wij adviseren de luchtreiniger minstens een keer per maand en voor opslag schoon te maken.

Schakel de luchtreiniger UIT met de hoofdknop en haal de stekker uit het stopcontact.

Gebruik een droge doek om de buitenkant van de luchtreiniger schoon te maken.

De roosterplaat kan schoongemaakt worden met een vochtige doek of de borstel van uw stofzuiger.

GEBRUIK GEEN WATER, WAS, POETSMIDDEL OF ENIGE CHEMISCHE OPLOSSING

Clean Filter (Schone Filter) Indicator

De luchtreiniger is uitgerust met een CLEAN FILTER (SCHONE FILTER) indicator om de gebruiker te laten weten wanneer het tijd is om de HEPA-filter te reinigen ongeveer na elke 2.800 uur gebruiken. Als de HEPA-filter zover is dat hij gereinigd moet worden, zal de LED CLEAN FILTER (SCHONE FILTER)-indicator oplichten op het bedieningspaneel.

Nadat de HEPA-filter gereinigd is, houdt u de CLEAN FILTER (SCHONE FILTER)-indicator ingedrukt tot de LED knippert en uitgaat. De indicator is dan gereset.

Schoonmaken van de HEPA Filter

Zorg dat de luchtreiniger UIT geschakeld is en haal de stekker uit het stopcontact voor het schoonmaken.

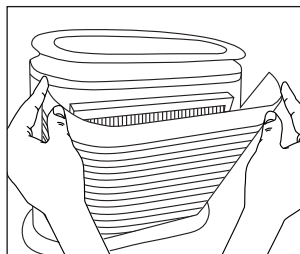

Afb. 5

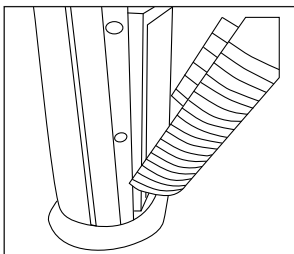

Afb. 6

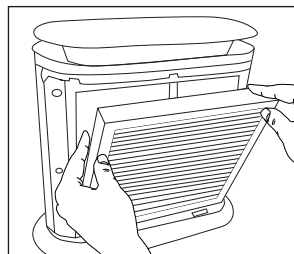

Afb. 7

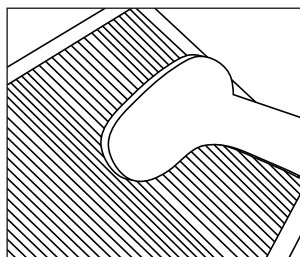

Afb. 8

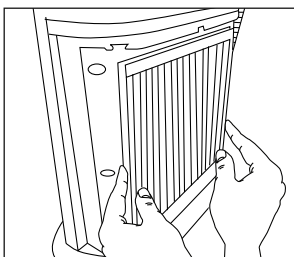

Afb. 9

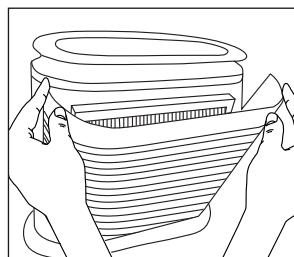

Afb. 10

1. Open het rooster aan de voorkant door zachtjes te trekken op de nokjes aan beide zijden van de bovenkant van de roosterplaat (afb. 5).
2. Open het rooster naar buiten totdat de nokjes aan de onderkant van het rooster makkelijk wegglijden van het apparaat (afb. 6).
3. Haal de HEPA filter uit het apparaat (afb. 7).
4. Gebruik het borstelhulpstuk van uw stofzuiger. Leid de borstel langs beide zijden van de HEPA-filter, maak grondig schoon tussen de accordeonplooien van de filter (afb. 8).
5. Plaats de schone HEPA-filter weer terug in het toestel, zorg ervoor dat de filter goed op zijn plaats zit in het apparaat (afb.9).
6. Plaats de nokjes aan de onderkant van het rooster in de bodem van het apparaat. Duw het rooster voorzichtig terug op zijn plaats totdat u een klikgeluid hoort, dat aangeeft dat het rooster stevig is vastgeschoten (afb. 10).

GEBRUIK GEEN WATER OF ENIG ANDER HUISHOUDELIJK SCHOONMAAKMIDDEL OM DE HEPE FILTER TE REINIGEN. Het is aan te bevelen de HEPA-filter elke 18 maanden te vervangen om de optimale prestaties van uw luchtfilter te handhaven. Ga voor de aankoop van het HEPA vervangingsfilter terug naar uw winkelier (waar u uw luchtreiniger heeft gekocht) of bezoek www.homedics.com

PROBLEMEN OPLOSSEN

PROBLEEM	MOGELIJKE OORZAAK	OPLOSSING
Apparaat wil het doen	<ul style="list-style-type: none"> • Stekker zit niet in het stopcontact • Geen stroomtoevoer naar het apparaat 	<ul style="list-style-type: none"> • Steek de stekker in het stopcontact • Druk op de POWER (stroom) toets om om de elektriciteit aan te zetten • Controleer stroomketens, zekering probeer een ander stopcontact
Verminderde luchtstroom of slechte filtering	<ul style="list-style-type: none"> • Het rooster aan de voorkant kan geblokkeerd zijn • HEPA filter kan verstopt zijn 	<ul style="list-style-type: none"> • Controleer om er zeker te zijn dat niets het rooster en de luchtuitlaat blokkeert • Controleer en reinig de filter • Vervang de filter
Buitensporig veel lawaai	<ul style="list-style-type: none"> • Het apparaat staat niet vlak 	<ul style="list-style-type: none"> • Plaats het apparaat op een vlakke ondergrond

KULLANMADAN ÖNCE TÜM TALİMATLARI OKUYUN. BU TALİMATLARI DAHA SONRA BAŞVURMAK ÜZERE SAKLAYIN.

ÖNEMLİ GÜVENLİK ÖNLEMLERİ:

ÖZELLİKLE ÇOCUKLARIN BULUNDUĞU ORTAMLARDA ELEKTRİKLİ ÜRÜNLERİ KULLANIRKEN, AŞAĞIDAKİLER DE DAHİL OLMAK ÜZERE TEMEL GÜVENLİK ÖNLEMLERİNE HER ZAMAN UYULMALIDIR:

- Aygıtı kullandıktan sonra veya temizlemeden önce HER ZAMAN elektrik prizinden çekin. Elektrik bağlantısını kesmek için tüm denetimleri 'OFF' (KAPALI) konuma getirin ve sonra fişi prizden çıkarın.
- HİÇBİR ZAMAN aygıtı prize takılı bırakmayın. Kullanılmadığında ve parçalarını veya aksesuarlarını takıp çıkarmadan önce şebeke prizinden çıkarın.
- Güvenliklerinden sorumlu bir kişi tarafından aygıtın kullanımı ile ilgili olarak refakat veya talimat sağlanmadığı sürece bu aygıt fiziksel, duyuşsal veya zihinsel becerilerinde azalma olan veya bilgi ve deneyimi olmayan kişiler tarafından (çocuklar da dahil) kullanılmak üzere üretilmemiştir. Çocukların aygıtla oynamamasını sağlamak için gerekli gözetim yapılmalıdır.
- Suya veya başka bir sıvının içine düşen aygıtı ALMAYA ÇALIŞMAYIN. Ana sigortayı derhal kapatın ve fişi prizden çıkarın. Kuru kalmasına dikkat edin; Islak veya nemliyken ÇALIŞTIRMAYIN.
- HİÇBİR ZAMAN aygıtı iğne veya benzeri metal cisimler sokmayın.
- Bu aygıtı kitapçıkta açıklanan amaçla kullanın. HoMedics tarafından önerilmeyen ekleri KULLANMAYIN.
- Kablosu veya fişi hasar görmüşse, düzgün çalışmıyorsa, düşmüş veya zarar görmüşse ya da suya düşürüldüyse aygıtı ASLA çalıştırmayın. İncelenmek ve onarılmak üzere HoMedics Servis Merkezine götürün.
- Kabloyu sıcak yüzeylerden uzak tutun.
- Aşırı kullanım ürünün fazla ısınmasına ve ömrünün kısalmasına neden olabilir. Böyle bir durumda, aygıtı kullanmayı durdurun ve tekrar çalıştırmadan önce soğumasını bekleyin.
- HİÇBİR ZAMAN açık yerlerinden içeri cisim sokmayın veya düşürmeyin.
- Aerosol (sprey) ürünlerin kullanıldığı veya oksijen uygulanan yerlerde KULLANMAYIN.
- Bir örtünün veya yastığın altında KULLANMAYIN. Aygıt aşırı ısınabilir ve yangına, elektrik çarpmasına veya yaralanmaya yol açabilir.
- Bu aygıtı kablosundan tutarak taşımayın veya kablosunu tutacak olarak KULLANMAYIN.
- Dış mekanda KULLANMAYIN.
- Aygıtı EZMEYİN. Fazla katlamayın.
- Bu ürün 220-240 V AC güç gerektirir.
- Aygıtı onarmaya ÇALIŞMAYIN. Aygıtın kullanıcı tarafından değiştirilebilecek/onarılabilecek bir parçası yoktur. Servis için HoMedics Servis Merkezine gönderin. Bu aygıtın tüm servis işlemleri yalnızca yetkili HoMedics servis personeli tarafından gerçekleştirilmelidir.
- Aygıtın hava deliklerini asla kapatmayın veya aygıtı yatak yada koltuk gibi yumuşak bir yüzeye koymayın. Hava deliklerinin saç veya toz gibi benzeri maddelerle kapanmasını önleyin.
- Aygıtı banyo veya küvet gibi düşebileceği veya çekilebileceği bir yere koymayın ve kullanmayın. Su veya diğer sıvıların içine koymayın veya düşürmeyin.
- Yukarıdakilere uyulmaması yangın veya yaralanma riskine yol açabilir.
- Uygunsuz kullanım nedeniyle yangınlar meydana gelebilir.

GÜVENLİK ÖNLEMLERİ:

BU AYGITI KULLANMADAN ÖNCE LÜTFEN BU BÖLÜMÜ OKUYUN

- Hava temizleyicisini her zaman sağlam, düzgün bir yüzey üzerine yerleştirin.
- Hava temizleyicisini her zaman duvarlardan 16 cm ve soba, radyatör veya ısıtıcı gibi ısı kaynaklarından 1 metre uzakta olacak şekilde yerleştirin.
- Banyo yaparken veya duşta KULLANMAYIN.
- Kuru kalmasına dikkat edin - Islak veya nemliken ÇALIŞTIRMAYIN.
- Bu cihaz yalnızca kişisel ve profesyonel olmayan kullanım için tasarlanmıştır.
- Hava temizleyicisi çocuklar veya yatalak kişiler tarafından veya bunlara yakın durumda kullanılırken ve hava temizleyicisi çalışır ve gözetimsiz bir durumda bırakıldığında, aşırı dikkat edilmesi gerekir.
- Kullanılmadığında hava temizleyicisinin fişini her zaman prizden çıkarın.
- Hava temizleyicisini hasar görmüş kablo veya fişle veya hava temizleyicisi arızalarından, hava temizleyicisi düştükten ya da herhangi bir şekilde hasar gördükten sonra çalıştırmayın. Hava temizleyicisini atın veya inceleme, elektriksel veya mekanik ayarlama ya da onarım için HoMedics Müşteri İlişkileri'ne gönderin.
- Bu hava temizleyicisi banyoda, çamaşır yıkama alanlarında ve benzeri nemli iç mekan konumlarında kullanılmak için tasarlanmamıştır. Hava temizleyicisini banyo küvetine veya başka bir su kabına kesinlikle düşürmeyin.
- Kabloyu halının altına koymayın. Kablonun üstüne battaniye, masa örtüsü veya benzer örtüler örtmeyin. Kabloyu bir mobilyanın veya cihazın altına doğru yönlendirmeyin. Kabloyu engel teşkil edebileceği, geliş gidişin yoğun olduğu alanlardan uzak tutun.
- Hava temizleyicisi bağlantısını kesmek için, önce tüm kontrolleri 'OFF' (KAPALI) konuma getirin ve ardından fişi prizden çıkarın.
- Çalışırken hava temizleyicisini eğmeyin veya hareket ettirmeyin. Taşımadan önce kapatın ve fişini prizden çıkarın.
- Elektrik çarpmasına veya yangına neden olabileceğinden veya hava temizleyicisine hasar verebileceğinden, herhangi bir havalandırma ya da çıkış deliğine yabancı maddeler sokmayın ya da yabancı maddelerin girmesine izin vermeyin.
- Olası bir yangını önlemek için, herhangi bir hava girişini ya da çıkışını hiçbir şekilde tıkamayın. Deliklerin engellenebileceği yatak gibi yumuşak bir yüzey üzerinde kullanmayın.
- Bu hava temizleyicisini yalnızca kılavuzda açıklanan amaçla kullanın. Üretici tarafından önerilmeyen başka herhangi bir kullanım, yangına, elektrik çarpmasına ya da insanların yaralanmasına neden olabilir.
- Hava temizleyicisinin fişini her zaman doğrudan prize takın. Uzatma kablosuyla kesinlikle kullanmayın.

BU ÖNEMLİ TALİMATLARI DAHA SONRA KOLAYCA BAŞVURMAK ÜZERE SAKLAYIN.

Teknik Özellikler

Giriş voltajı	220-240 V
Anma Frekansı	50 HZ
Ağırlık	5.10kg
Gürültü Seviyesi	<60 dB
Ünite Yüksekliği	47cm

WEEE açıklaması



Bu işaret bu ürünün AB genelinde diğer ev atıklarıyla birlikte atılmaması gerektiğini belirtir.

Kontrolsüz atığın çevre veya insan sağlığına olası zararları engellemek için sorumlu bir şekilde geri dönüştürülmesini ve malzeme kaynaklarının sürdürülebilir şekilde yeniden kullanılmasını sağlar.

■ Kullanılmış aygıtınızı iade etmek için lütfen iade sistemlerini kullanın veya ürünü satın aldığınız perakende satış noktasıyla görüşün. Kendileri bu ürünü çevreye zarar vermeyecek şekilde geri dönüştürülmek üzere gerekli yere gönderebilirler.

ÜRÜN ÖZELLİKLERİ:

Kontrol Paneli

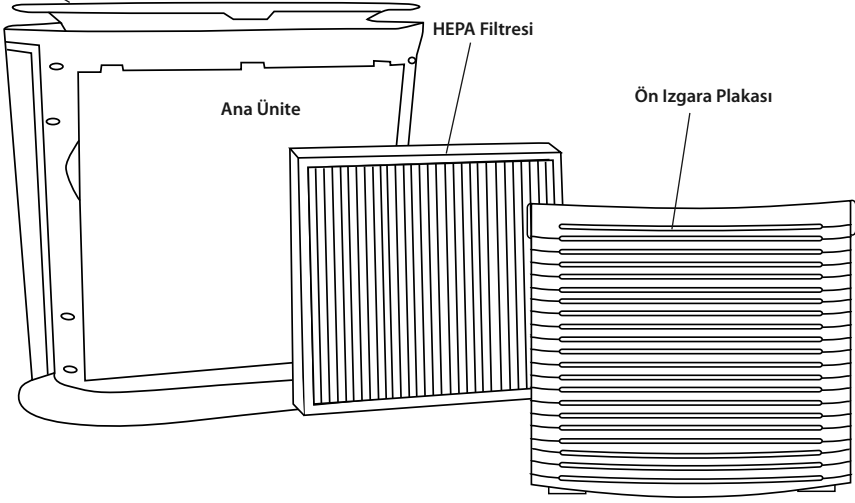

Kontrol Paneli

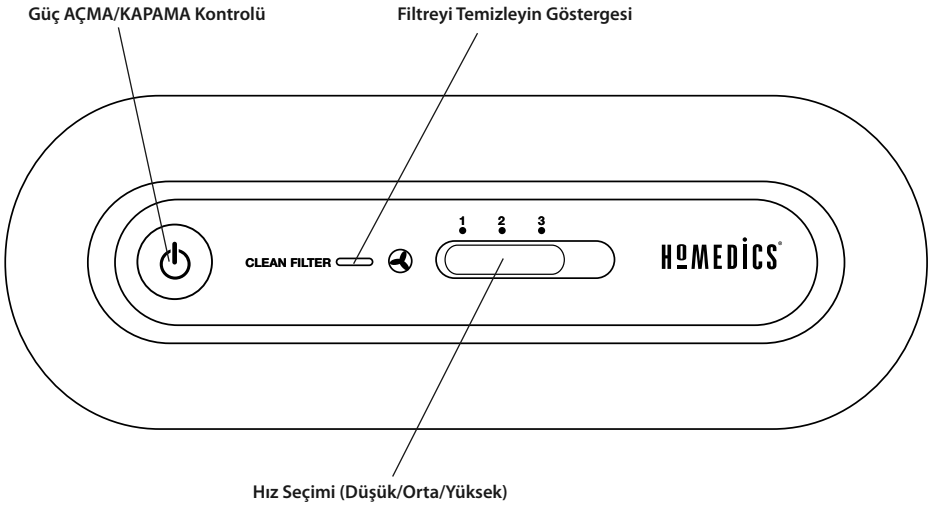

ÇALIŞTIRMA TALIMATLARI

Üniteyi Açık Duruma Getirme

Hava temizleyicisini kutudan alın ve temiz koruyucu plastik torbayı çıkarın.

Hava temizleyicisini düzgün bir yüzey üzerine yerleştirin.

Hava temizleyicisini ON (AÇIK) duruma getirirmeden önce, filtrenin sıkı bir şekilde takıldığını ve taşıma sırasında gevşemediğini onaylamanız gerekir.

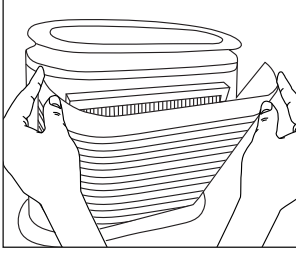

Şekil 1

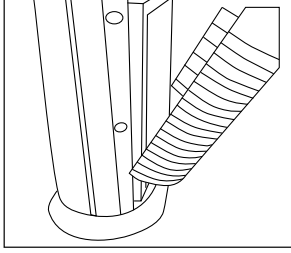

Şekil 2

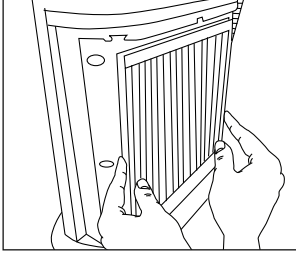

Şekil 3

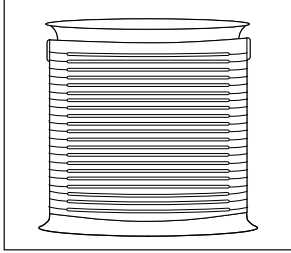

Şekil 4

1. Filtreyi kontrol etmek için, ön ızgarayı hafifçe çıkıntılar ızgara plakasının üstünde herhangi bir yöne doğru iterek açın (Şekil 1).
2. ızgara plakasının üzerindeki çıkıntılar üniteden uzağa kayıncaya kadar plakayı dışarı doğru açın (Şekil 2).
3. HEPA filtresi ünitenin içindedir. Filtrenin, ünitenin içine sıkı bir şekilde oturtulduğundan emin olun (Şekil 3).
4. ızgara plakasının altındaki çıkıntılar ünitenin tabanına doğru yerleştirin. ızgaranın sıkı bir şekilde yerine oturduğunu gösteren bir klik sesi duyuncaya kadar ızgara plakasına hafifçe yerine doğru itin. Güç kablosunu standart bir AC prizine takın (Şekil 4).

1. Açma/Kapatma ve Hız Ayarları

Hava filtresini açmak için, kontrol panelindeki ON/OFF (AÇIK/KAPALI) düğmesine basın. Hava filtresi açıldığında, kontrol panelindeki ON/OFF (AÇIK/KAPALI) düğmesinde bulunan LED ışığı yanar ve hava filtresi LOW (DÜŞÜK) hızda çalışmaya başlar.

Hava temizleyicisi ON (AÇIK) duruma getirildikten sonra, hız ayarlarını seçmek için SPEED (HIZ) seçme çubuğunu kaydırın.

Hava filtresini OFF (KAPALI) duruma getirmek için, yalnızca kontrol panelindeki ON/OFF (AÇIK/KAPALI) düğmesine basın.

TEMİZLİK VE BAKIM

Hava temizleyicisinin en az ayda bir kez ve saklanmadan önce temizlenmesini öneririz. Hava filtresini ana düğmeden OFF (KAPALI) durumuna getirin ve fişini prizden çıkarın. Hava temizleyicisinin dış yüzeylerini temizlemek için kuru bir bez kullanın. Izgara plakası nemli bir bezle veya elektrikli süpürgenize takılmış bir fırçayla temizlenebilir. **SU, CİLA, BOYA VEYA HERHANGİ BİR KİMYASAL ÇÖZELTİ KULLANMAYIN**

Filtreyi Temizleyin Göstergesi

Hava temizleyicisi, kullanıcının HEPA filtresinin ne zaman temizlenmesi gerektiğini bilmesini sağlamak için her 2.800 saatlik kullanımdan sonra devreye giren bir CLEAN FILTER (FILTREYİ TEMİZLEYİN) Göstergesine sahiptir. HEPA filtresi temizlik için hazır olduğunda, LED CLEAN FILTER göstergesi kontrol panelinde yanar. HEPA filtresi temizlendiğinde, göstergelyi sıfırlamak için LED gösterge ışığı yanıp sönene ve sonrasında kapanana kadar CLEAN FILTER (FILTRE TEMİZLEME) göstergesine basın ve basılı tutun.

HEPA Filtresini Temizleme

Temizlemeden önce, hava temizleyicisinin OFF (KAPALI) durumda olduğundan ve fişinin prizden çıkarıldığından emin olun.

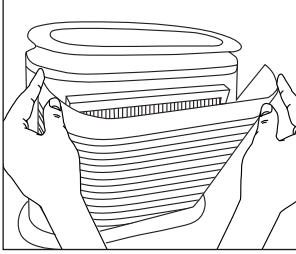

Şekil 5

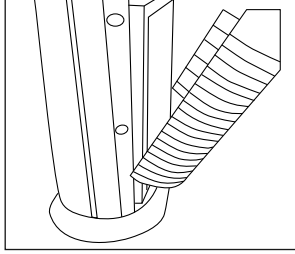

Şekil 6

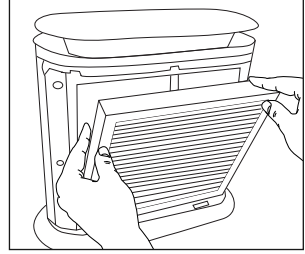

Şekil 7

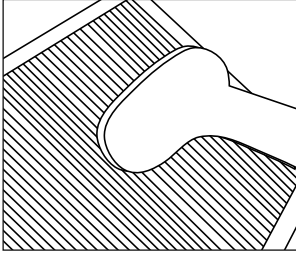

Şekil 8

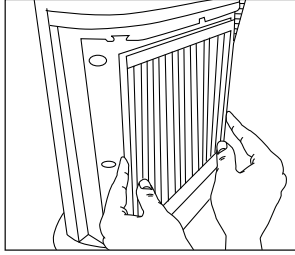

Şekil 9

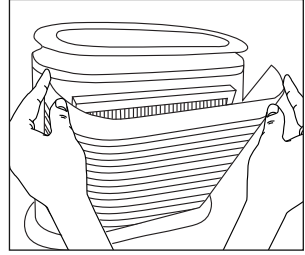

Şekil 10

1. Ön ızgarayı hafifçe çıkıntılı ızgara plakasının üstünde herhangi bir yöne doğru iterek açın (Şekil 5).
2. Izgara plakasının üzerindeki çıkıntılar üniteden uzağa kayıncaya kadar plakayı dışarı doğru açın (Şekil 6).
3. HEPA filtresini ana üniteden çıkarın (Şekil 7).
4. Elektrikli süpürgenize takılı fırçayı kullanın. Eki HEPA filtresinin her iki tarafında da çalıştırın ve filtrenin akordeon katmanları arasını iyice temizleyin (Şekil 8).
5. Temiz HEPA filtresini tekrar ana üniteye yerleştirin ve ünitenin içine sıkı bir şekilde oturtulduğundan emin olun (Şekil 9).
6. Izgara plakasının altındaki çıkıntılar ünitenin tabanına doğru yerleştirin. Izgaranın sıkı bir şekilde yerine oturduğunu gösteren bir klik sesi duyuncaya kadar ızgara plakasına hafifçe yerine doğru itin (Şekil 10).

HEPA FİLTRESİNİ TEMİZLEMELİK İÇİN SU VEYA HERHANGİ BİR EV TEMİZLEYİCİSİ YA DA DETERJAN KULLANMAYIN. Hava temizleyicinizin yüksek performansını koruması için, HEPA filtresini her 18 ayda bir değiştirmeniz önerilir. HEPA yedek filtresi almak için, yetkili bayiinize gidin (hava temizleyicisini satın aldığınız bayi) veya www.homedics.com adresini ziyaret edin.

SORUN GİDERME

SORUN	OLASI NEDEN	ÇÖZÜM
Ünite çalışmıyor	<ul style="list-style-type: none">• Ünite prize takılmamıştır• Üniteye güç yoktur	<ul style="list-style-type: none">• Üniteyi prize takın• Gücü açmak için POWER (GÜÇ) düğmesine basın• Devreleri, sigortaları kontrol edin, farklı bir priz deneyin
Düşük hava akışı veya yetersiz filtreleme	<ul style="list-style-type: none">• Ön ızgara tıkanmış olabilir• HEPA filtresi tıkanmış olabilir	<ul style="list-style-type: none">• Ön ızgarayı ve hava çıkışını hiçbir şeyin tıkamadığından emin olmak için kontrol edin• Filtreyi kontrol edip temizleyin• Filtreyi değiştirin.
Aşırı Gürültü	<ul style="list-style-type: none">• Ünite düzgün değildir	<ul style="list-style-type: none">• Düzgün, pürüzsüz bir yüzey üzerine yerleştirin

ΔΙΑΒΑΣΤΕ ΟΛΕΣ ΤΙΣ ΟΔΗΓΙΕΣ ΠΡΙΝ ΤΗ ΧΡΗΣΗ. ΦΥΛΑΞΤΕ ΑΥΤΕΣ ΤΙΣ ΟΔΗΓΙΕΣ ΓΙΑ ΜΕΛΛΟΝΤΙΚΗ ΑΝΑΦ

ΣΗΜΑΝΤΙΚΑ ΜΕΤΡΑ ΑΣΦΑΛΕΙΑΣ :

ΟΤΑΝ ΧΡΗΣΙΜΟΠΟΙΕΙΤΕ ΗΛΕΚΤΡΙΚΕΣ ΣΥΣΚΕΥΕΣ, ΕΙΔΙΚΑ ΟΤΑΝ ΒΡΙΣΚΟΝΤΑΙ ΚΟΝΤΑ ΠΑΙΔΙΑ, ΠΡΕΠΕΙ ΝΑ ΑΚΟΛΟΥΘΕΙΤΕ ΒΑΣΙΚΕΣ ΠΡΟΦΥΛΑΞΕΙΣ ΑΣΦΑΛΕΙΑΣ, ΣΥΜΠΕΡΙΛΑΜΒΑΝΟΜΕΝΩΝ ΚΑΙ ΤΩΝ ΠΑΡΑΚΑΤΩ:

- Να βγάξετε ΠΑΝΤΑ το φως από την πρίζα αμέσως μετά τη χρήση και πριν τον καθαρισμό. Για αποσυνδέσετε τη συσκευή, βάλτε όλους τους διακόπτες στη θέση 'OFF' και βγάλτε το φως από την πρίζα.
- Να επιτρείτε ΠΑΝΤΑ μια συσκευή όταν είναι συνδεδεμένη στην πρίζα. Να βγάξετε το φως από την πρίζα όταν δεν χρησιμοποιείτε τη συσκευή και πριν τοποθετήσετε ή αφαιρέσετε τμήματα ή εξαρτήματα.
- Αυτή η συσκευή δεν προορίζεται για χρήση από άτομα (συμπεριλαμβανομένων των παιδιών) με περιορισμένες σωματικές, αισθητηριακές ή διανοητικές ικανότητες ή με έλλειψη εμπειρίας και γνώσεων, εκτός και αν τους παρασχεθεί επίβλεψη ή οδηγίες σχετικά με τη χρήση της συσκευής από ένα άτομο υπεύθυνο για την ασφάλειά τους.
Τα παιδιά πρέπει να επιτηρούνται ώστε να μην παίζουν με τη συσκευή.
- ΜΗΝ αγγίζετε συσκευή που έχει πέσει μέσα σε νερό ή σε άλλα υγρά. Κατεβάστε τον κεντρικό διακόπτη ηλεκτρικού και αποσυνδέστε την από την πρίζα αμέσως. Διατηρείτε την στεγνή – ΜΗΝ χειρίζεστε τη συσκευή σε υγρές συνθήκες ή σε συνθήκες μεγάλης υγρασίας.
- ΠΟΤΕ μην τοποθετείτε πείρους ή άλλα μεταλλικά συνδετικά μέσα στη συσκευή.
- Χρησιμοποιείτε αυτήν τη συσκευή για το σκοπό για τον οποίο προορίζεται, όπως περιγράφεται σε αυτό το εγχειρίδιο. ΜΗΝ χρησιμοποιείτε εξαρτήματα που δεν συνιστώνται από την HoMedics.
- ΠΟΤΕ μην χρησιμοποιείτε τη συσκευή αν έχει φθαρμένο καλώδιο ρεύματος ή φως, αν δεν λειτουργεί σωστά, αν έχει πέσει κάτω ή έχει υποστεί βλάβη ή αν έχει πέσει μέσα σε νερό. Επιστρέψτε την στο Εξουσιοδοτημένο κέντρο service της HoMedics για έλεγχο και επισκευή.
- Δρατήστε το καλώδιο ρεύματος μακριά από θερμαινόμενες επιφάνειες.
- Η παρατεταμένη χρήση μπορεί να οδηγήσει σε υπερθέρμανση και μικρότερη διάρκεια ζωής του προϊόντος. Σε περίπτωση υπερθέρμανσης, διακόψτε τη χρήση και αφήστε τη συσκευή να κρυώσει πριν τη χρησιμοποιήσετε ξανά.
- ΠΟΤΕ μην ρίχνετε και μην εισάγετε οποιοδήποτε αντικείμενο μέσα στα ανοίγματα.
- ΜΗΝ χρησιμοποιείτε τη συσκευή σε χώρους όπου χρησιμοποιούνται προϊόντα αεροζόλ (σπρέι) ή όπου γίνεται χορήγηση οξυγόνου.
- ΜΗΝ χρησιμοποιείτε τη συσκευή κάτω από κουβέρτα ή μαξιλάρι. Μπορεί η συσκευή να υπερθερμανθεί και να προκληθεί πυρκαγιά, ηλεκτροπληξία ή τραυματισμός.
- ΜΗΝ μετακινείτε τη συσκευή από το καλώδιο ρεύματος και μην χρησιμοποιείτε το καλώδιο ρεύματος ως χειρολαβή.
- ΜΗΝ χρησιμοποιείτε τη συσκευή σε εξωτερικούς χώρους.
- ΜΗΝ την τσακίζετε. Αποφύγετε να την διπλώνετε.
- Αυτό το προϊόν απαιτεί τάση ρεύματος 220-240V AC.
- ΜΗΝ επιχειρήσετε να επισκευάσετε τη συσκευή. Δεν υπάρχουν μέρη επισκευάσιμα από το χρήστη. Για την επισκευή, στείλτε τη συσκευή σε ένα Εξουσιοδοτημένο Κέντρο Service της HoMedics. Το service αυτής της συσκευής πρέπει να διεξάγεται μόνο από Εξουσιοδοτημένο Τεχνικό της HoMedics.
- Ποτέ μην μπλοκάρτε τα ανοίγματα αέρα της συσκευής και μην την τοποθετείτε σε μαλακή επιφάνεια, όπως επάνω σε κρεβάτι ή καναπέ. Διατηρείτε τα ανοίγματα αέρα ελεύθερα από χνούδι, τρίχες κ.λπ.
- Μην τοποθετείτε και μην αποθηκεύετε τη συσκευή σε σημείο από το οποίο μπορεί να πέσει ή να τραβηχτεί μέσα σε μπιανέρα ή σε νιπτήρα. Μην τοποθετείτε τη συσκευή και μην την αφήνετε να πέσει μέσα σε νερό ή σε οποιοδήποτε άλλο υγρό.
- Εάν δεν ακολουθήσετε τις παραπάνω οδηγίες, υπάρχει κίνδυνος πυρκαγιάς ή τραυματισμού.
- Η ακατάλληλη χρήση μπορεί να προκαλέσει εγκαυματα.

ΠΡΟΦΥΛΑΞΕΙΣ ΑΣΦΑΛΕΙΑΣ:

ΔΙΑΒΑΣΤΕ ΑΥΤΗΝ ΤΗΝ ΕΝΟΤΗΤΑ ΠΡΟΣΕΚΤΙΚΑ ΠΡΙΝ ΧΡΗΣΙΜΟΠΟΙΗΣΕΤΕ ΤΗ ΣΥΣΚΕΥΗ.

- Πάντα να τοποθετείτε τον καθαριστή αέρα σε μια σταθερή, επίπεδη επιφάνεια.
- Πάντα να τοποθετείτε τον καθαριστή αέρα σε απόσταση τουλάχιστον 16 cm από τοίχους και 1 μέτρο από πηγές θερμότητας όπως σόμπες, καλοριφέρ ή θερμάστρες.
- ΜΗΝ χρησιμοποιείτε τη συσκευή ενώ κάνετε μπάνιο ή ντους.
- Διατηρείτε σε ξηρές συνθήκες - ΜΗΝ χειρίζεστε τη συσκευή σε υγρές συνθήκες ή σε συνθήκες μεγάλης υγρασίας.
- Αυτή η συσκευή έχει σχεδιαστεί αποκλειστικά για προσωπική, μη επαγγελματική χρήση.
- Απαιτείται εξαιρετική προσοχή όταν ο καθαριστής αέρα χρησιμοποιείται από ή κοντά σε παιδιά, άτομα με ειδικές ανάγκες και οποτεδήποτε ο καθαριστής αέρα παραμένει σε λειτουργία και χωρίς επιτήρηση.
- Πάντα να αφαιρείτε τον καθαριστή αέρα από την πρίζα όταν δεν τον χρησιμοποιείτε.
- Μην λειτουργείτε τον καθαριστή αέρα με φθαρμένο καλώδιο ή βύσμα, ή αφού το φίλτρο αέρα έχει δυσλειτουργήσει, έχει πέσει ή υποστεί ζημιά κατά οποιοδήποτε τρόπο. Απορρίψτε τον καθαριστή αέρα ή επιστρέψτε τον στην HoMedics Consumer Relations για εξέταση, ηλεκτρική ή μηχανική ρύθμιση ή επισκευή.
- Αυτός ο καθαριστής αέρα δεν προορίζεται για χρήση στο μπάνιο, σε πλυσταριά και παρόμοιους εσωτερικούς χώρους με μεγάλη υγρασία. Ποτέ μην τοποθετείτε τον καθαριστή αέρα σε σημείο από το οποίο μπορεί να πέσει μέσα σε μπανιέρα ή άλλο δοχείο με νερό.
- Μην τοποθετείτε το καλώδιο κάτω από χαλιά. Μην καλύπτετε το καλώδιο με χαλάκια, κουρλούδες ή παρόμοια καλύμματα. Μην τοποθετείτε το καλώδιο κάτω από έπιπλα ή οικιακές συσκευές. Δρομολογήστε το καλώδιο έτσι ώστε να μην διέρχεται από σημεία όπου να μπορεί κάποιος να σκοντάψει σε αυτό.
- Για να αποσυνδέσετε τον καθαριστή αέρα, βάλτε πρώτα όλους τους διακόπτες στη θέση OFF (σβηστό) και αφαιρέστε το φις από την πρίζα.
- Μην γέρνετε και μην μετακινείτε τον καθαριστή αέρα ενώ λειτουργεί. Πριν μετακινήσετε τη συσκευή, απενεργοποιήστε την και αφαιρέστε το φις από την πρίζα.
- Μην εισάγετε ξένα αντικείμενα και μην τους επιτρέπετε να εισέλθουν σε ανοίγματα εξαερισμού ή εξαέρωσης, γιατί έτσι μπορεί να προκληθεί ηλεκτροπληξία ή πυρκαγιά ή να καταστραφεί ο καθαριστής αέρα.
- Για να αποτρέψετε πιθανή πυρκαγιά, μην μπλοκάρετε με οποιονδήποτε τρόπο τις εισαγωγές αέρα ή την εξαέρωση. Μην χρησιμοποιείτε επάνω σε μαλακές επιφάνειες, όπως σε ένα κρεβάτι, όπου τα ανοίγματα μπορεί να μπλοκαριστούν.
- Χρησιμοποιείτε αυτό τον καθαριστή αέρα μόνο για το σκοπό για τον οποίο προορίζεται, όπως περιγράφεται σε αυτό το εγχειρίδιο. Οποιαδήποτε άλλη χρήση που δεν συνιστάται από τον κατασκευαστή μπορεί να προκαλέσει πυρκαγιά, ηλεκτροπληξία ή τραυματισμό.
- Πάντα να συνδέετε τον καθαριστή αέρα σε επιτοίχια πρίζα. Ποτέ μην χρησιμοποιείτε προέκταση.

ΦΥΛΑΞΤΕ ΑΥΤΕΣ ΤΙΣ ΣΗΜΑΝΤΙΚΕΣ ΟΔΗΓΙΕΣ ΓΙΑ ΕΥΚΟΛΗ ΑΝΑΦΟΡΑ

Τεχνικές προδιαγραφές

Τάση εισόδου	220-240 V
Ονομαστική συχνότητα	50 HZ
Βάρος	5,10 kg
Στάθμη θορύβου	<60 dB
Μονάδα μέτρησης ύψους	47cm

Επεξήγηση ΑΗΗΕ



Αυτή η σήμανση επισημαίνει ότι αυτό το προϊόν δεν πρέπει να απορρίπτεται με άλλα οικιακά απόβλητα σε όλη την ΕΕ. Για να μην προκληθεί ζημιά στο περιβάλλον ή στην υγεία λόγω μη ελεγχόμενης απόρριψης αποβλήτων, ανακυκλώστε το υπεύθυνα, προάγοντας τη βιώσιμη επαναχρησιμοποίηση των υλικών πόρων. Για να επιστρέψετε τη χρησιμοποιημένη συσκευή, χρησιμοποιήστε τα συστήματα επιστροφής και συλλογής ή επικοινωνήστε με το κατάστημα από το οποίο αγοράσατε το προϊόν. Οι υπεύθυνοι μπορούν να παραλάβουν αυτό το προϊόν για ασφαλή για το περιβάλλον ανακύκλωσή του.

ΧΑΡΑΚΤΗΡΙΣΤΙΚΑ ΠΡΟΪΟΝΤΟΣ:

Πίνακας χειριστηρίων

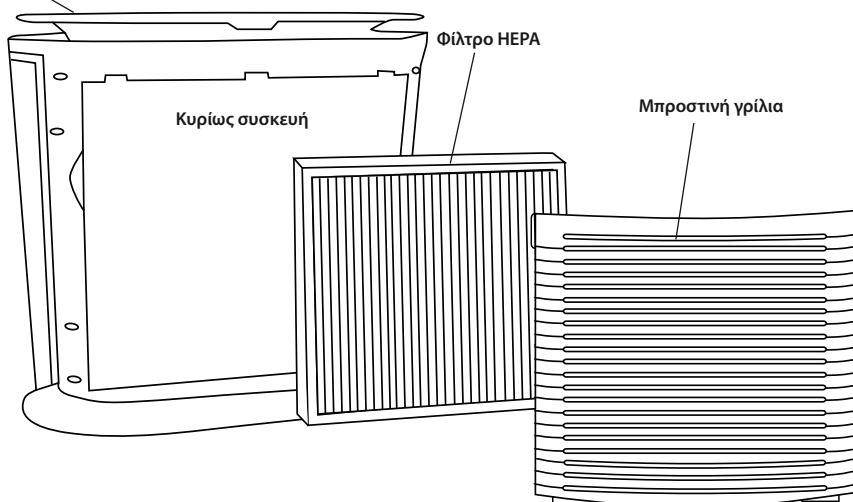

Πίνακας χειριστηρίων

Διακόπτης ενεργοποίησης/απενεργοποίησης

Ένδειξη καθαρισμού φίλτρου

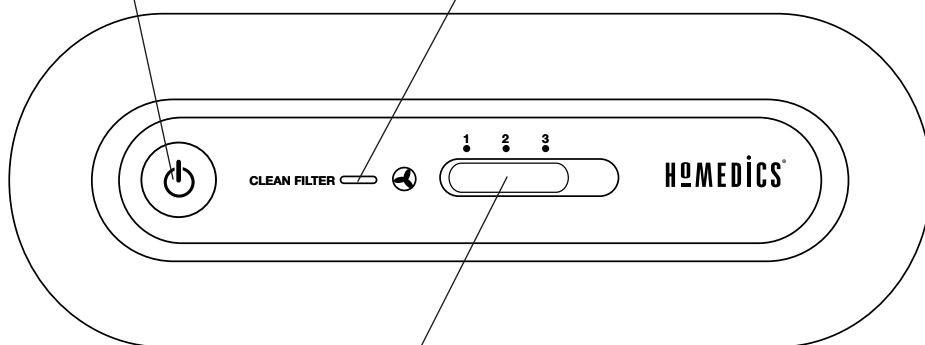

Επιλογή ταχύτητας (χαμηλή/μεσαία/υψηλή)

ΟΔΗΓΙΕΣ ΛΕΙΤΟΥΡΓΙΑΣ

Ενεργοποίηση της συσκευής

Αφαιρέστε τον καθαριστή αέρα από τη συσκευασία και αφαιρέστε τη διαφανή προστατευτική πλαστική σακούλα. Τοποθετήστε τον καθαριστή αέρα σε μια σταθερή, επίπεδη επιφάνεια.

Πριν ενεργοποιήσετε τον καθαριστή αέρα, πρέπει να βεβαιωθείτε ότι το φίλτρο είναι καλά στερεωμένο στη θέση του και δεν μετακινήθηκε κατά τη διάρκεια της μεταφοράς.

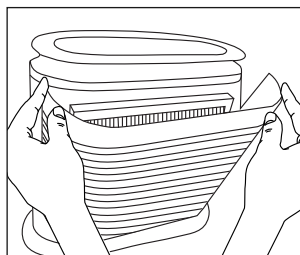

Σχ. 1

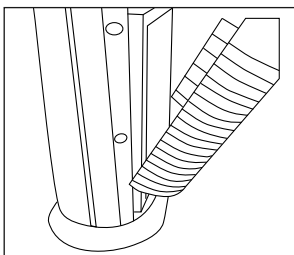

Σχ. 2

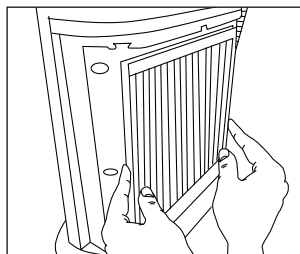

Σχ. 3

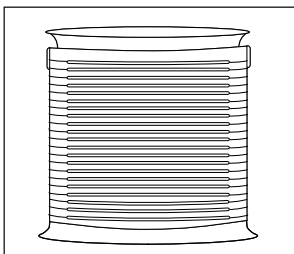

Σχ. 4

1. Για να ελέγξετε το φίλτρο, ανοίξτε τη μπροστινή γρίλια, τραβώντας απαλά τις προεξοχές και από τις δύο πλευρές στο επάνω μέρος της γρίλιας (Σχ. 1).
2. Ανοίξτε τη γρίλια προς τα έξω, μέχρι οι προεξοχές στο κάτω μέρος της να ολισθήσουν με ευκολία και να βγουν από τη συσκευή (Σχ. 2).
3. Το φίλτρο HEPA βρίσκεται στο εσωτερικό της συσκευής. Βεβαιωθείτε ότι το φίλτρο είναι καλά στερεωμένο στο εσωτερικό της συσκευής (Σχ. 3).
4. Τοποθετήστε τις προεξοχές στο κάτω μέρος της γρίλιας μέσα στη βάση της συσκευής. Ωθήστε απαλά τη γρίλια ώστε να ξανατοποθετηθεί στη θέση της, μέχρι να ακούσετε έναν ήχο κλικ, που σημαίνει ότι ασφαλίστηκε γερά. Συνδέστε το καλώδιο τροφοδοσίας σε μια τυπική πρίζα AC (Σχ. 4).

1. Ενεργοποίηση/απενεργοποίηση και ρυθμίσεις ταχύτητας

Για να ενεργοποιήσετε τον καθαριστή αέρα, πατήστε το κουμπί ενεργοποίησης/απενεργοποίησης  στον πίνακα ελέγχου. Όταν ο καθαριστής αέρα είναι ενεργοποιημένος, η φωτεινή ένδειξη LED στο κουμπί ενεργοποίησης/απενεργοποίησης του πίνακα ελέγχου είναι αναμμένη και ο καθαριστής αέρα ξεκινά να λειτουργεί σε χαμηλή ταχύτητα.

Αφού ενεργοποιηθεί ο καθαριστής αέρα, σύρετε το ρυθμιστικό επιλογής ταχύτητας  για να τη ρυθμίσετε.

Για να απενεργοποιήσετε τον καθαριστή αέρα, αρκεί να πατήσετε το κουμπί ενεργοποίησης/απενεργοποίησης  στον πίνακα ελέγχου.

ΚΑΘΑΡΙΣΜΟΣ ΚΑΙ ΣΥΝΤΗΡΗΣΗ

Συνιστούμε ο καθαριστής αέρα να καθαρίζεται τουλάχιστον μία φορά το μήνα και πριν την αποθήκευσή του. Απενεργοποιήστε τον καθαριστή αέρα με τον κεντρικό διακόπτη και αποσυνδέστε τον από την πρίζα. Χρησιμοποιήστε ένα στεγνό πανί για να καθαρίσετε τις εξωτερικές επιφάνειες του καθαριστή αέρα. Η γρίλια μπορεί να καθαριστεί με ένα υγρό πανί ή με το εξάρτημα βούρτσας της ηλεκτρικής σας σκούπας. **ΜΗΝ ΧΡΗΣΙΜΟΠΟΙΕΙΤΕ ΝΕΡΟ, ΚΕΡΙ, ΒΕΡΝΙΚΙ Ή ΟΠΟΙΟΔΗΠΟΤΕ ΧΗΜΙΚΟ ΔΙΑΛΥΜΑ**

Ένδειξη καθαρισμού φίλτρου

Ο καθαριστής αέρα διαθέτει μια ένδειξη CLEAN FILTER (καθαρισμού φίλτρου), ώστε να γνωρίζει ο χρήστης πότε χρειάζεται καθαρίσμο το φίλτρο HEPA, σχεδόν μετά από κάθε 2.800 ώρες χρήσης. Όταν το φίλτρο HEPA χρειάζεται καθαρίσμο, η φωτεινή ένδειξη LED CLEAN FILTER ανάβει στον πίνακα ελέγχου. Αφού καθαριστεί το φίλτρο HEPA, πατήστε και κρατήστε πατημένη την ένδειξη CLEAN FILTER για την επαναφέρετε, μέχρι να αναβοσβήσει η φωτεινή ένδειξη LED και να μείνει σβηστή.

Καθάρισμα του φίλτρου HEPA

Βεβαιωθείτε ότι ο καθαριστής αέρα είναι απενεργοποιημένος και αποσυνδεδεμένος από την πρίζα πριν τον καθαρισμό του.

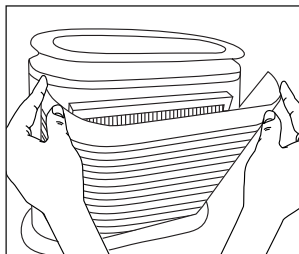

Σχ. 5

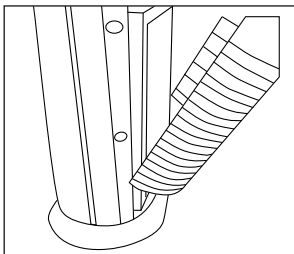

Σχ. 6

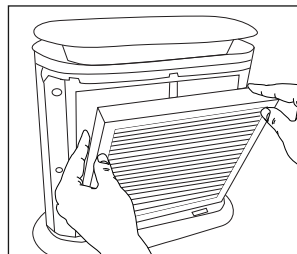

Σχ. 7

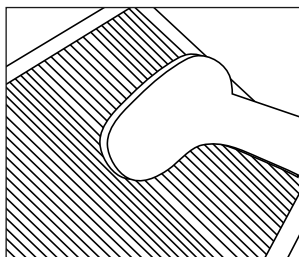

Σχ. 8

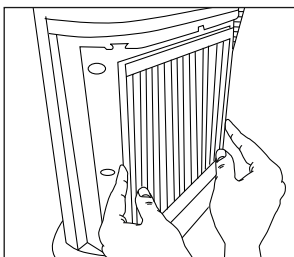

Σχ. 9

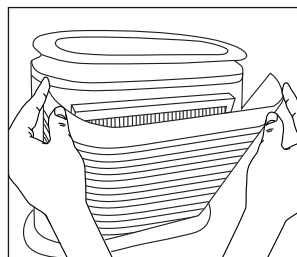

Σχ. 10

1. Ανοίξτε τη μπροστινή γρίλια, τραβώντας απαλά τις προεξοχές και από τις δύο πλευρές στο επάνω μέρος της γρίλιας (Σχ. 5).
2. Ανοίξτε τη γρίλια προς τα έξω, μέχρι οι προεξοχές στο κάτω μέρος της να ολισθήσουν με ευκολία και να βγουν από τη συσκευή (Σχ. 6).
3. Αφαιρέστε το φίλτρο HEPA από την κυρίως συσκευή (Σχ. 7).
4. Χρησιμοποιήστε το εξάρτημα βούρτσας της ηλεκτρικής σας σκούπας. Περάστε το εξάρτημα και στις δύο όψεις του φίλτρου HEPA, καθαρίζοντας σχολαστικά ανάμεσα στις πτυχές ακορντεόν του φίλτρου (Σχ. 8).
5. Επαναποθετήστε το φίλτρο HEPA στην κυρίως συσκευή, προσέχοντας να στερεωθεί καλά στο εσωτερικό της συσκευής (Σχ. 9).

6. Τοποθετήστε τις προεξοχές στο κάτω μέρος της γρίλιας μέσα στη βάση της συσκευής. Ωθήστε απαλά τη γρίλια ώστε να ξανατοποθετηθεί στη θέση της, μέχρι να ακούσετε έναν ήχο κλικ, που σημαίνει ότι ασφαλίστηκε γερά (Σχ. 10).

ΜΗΝ ΧΡΗΣΙΜΟΠΟΙΕΙΤΕ ΝΕΡΟ Ή ΟΠΟΙΑΔΗΠΟΤΕ ΟΙΚΙΑΚΑ ΚΑΘΑΡΙΣΤΙΚΑ Η ΑΠΟΡΡΥΠΑΝΤΙΚΑ ΓΙΑ ΝΑ ΚΑΘΑΡΙΣΕΤΕ ΤΟ ΦΙΛΤΡΟ ΗΕΡΑ.

Συνιστάται να αντικαθιστάτε το φίλτρο ΗΕΡΑ κάθε 18 μήνες, για να διατηρείτε τον καθαριστή αέρα σε βέλτιστη απόδοση. Για να αγοράσετε ανταλλακτικό φίλτρο ΗΕΡΑ, αποταθείτε στο κατάστημα από όπου αγοράσατε τον καθαριστή αέρα ή επισκεφθείτε τη διεύθυνση www.homedics.com

ΑΝΤΙΜΕΤΩΠΙΣΗ ΠΡΟΒΛΗΜΑΤΩΝ

ΠΡΟΒΛΗΜΑ	ΠΙΘΑΝΗ ΑΙΤΙΑ	ΛΥΣΗ
Η συσκευή δεν λειτουργεί	<ul style="list-style-type: none"> • Η συσκευή δεν είναι συνδεδεμένη στην πρίζα • Δεν παρέχεται ρεύμα στη συσκευή 	<ul style="list-style-type: none"> • Συνδέστε τη συσκευή στην πρίζα • Πατήστε το κουμπί τροφοδοσίας για να ενεργοποιήσετε τη συσκευή • Ελέγξτε τα κυκλώματα, τις ασφάλειες ή δοκιμάστε σε διαφορετική πρίζα
Μειωμένη παροχή αέρα ή ανεπαρκές φιλτράρισμα	<ul style="list-style-type: none"> • Η μπροστινή γρίλια ίσως να είναι μπλοκαρισμένη • Το φίλτρο ΗΕΡΑ ίσως να έχει βουλώσει 	<ul style="list-style-type: none"> • Ελέγξτε και βεβαιωθείτε ότι τίποτα δεν μπλοκάρει την μπροστινή γρίλια και την έξοδο αέρα • Ελέγξτε και καθαρίστε το φίλτρο • Αντικαταστήστε το φίλτρο
Υπερβολικός θόρυβος	<ul style="list-style-type: none"> • Η συσκευή δεν είναι οριζόντια 	<ul style="list-style-type: none"> • Τοποθετήστε τη συσκευή σε μια επίπεδη, οριζόντια επιφάνεια

ПРОЧИТАЙТЕ ВСЕ ИНСТРУКЦИИ ПЕРЕД ИСПОЛЬЗОВАНИЕМ. СОХРАНИТЕ ЭТИ ИНСТРУКЦИИ ДЛЯ ДАЛЬНЕЙШЕГО ИСПОЛЬЗОВАНИЯ.

ВАЖНЫЕ МЕРЫ БЕЗОПАСНОСТИ :

ПРИ ИСПОЛЬЗОВАНИИ ЭЛЕКТРИЧЕСКИХ ИЗДЕЛИЙ, ОСОБЕННО В ПРИСУТСТВИИ ДЕТЕЙ, ВСЕГДА ДОЛЖНЫ СОБЛЮДАТЬСЯ ОСНОВНЫЕ МЕРЫ БЕЗОПАСНОСТИ, ВКЛЮЧАЯ СЛЕДУЮЩИЕ:

- ВСЕГДА отсоединяйте электрический прибор от (из) розетки сразу после использования и перед очисткой. Для того, чтобы отсоединить прибор, установите все элементы управления в положение 'OFF' (ВЫКЛЮЧЕНО), а затем выньте штепсель из розетки.
- Никогда не оставляйте электрический прибор без внимания, когда он включен. Отключите (Отсоедините) его от розетки электрической сети, когда он не используется и перед тем, как подсоединить или снять компоненты или насадки.
- Прибор не должен использоваться лицами с ограниченными физическими или умственными способностями или с ограниченной способностью восприятия, а также лицами, не имеющими опыта работы с прибором и не обладающими сведениями о его работе, за исключением случаев, когда эти лица находятся под наблюдением специалиста, ответственного за их безопасность, или получают от этого специалиста указания относительно работы с прибором.
Необходимо следить, чтобы с прибором не играли дети.
- НЕ доставайте прибор, если он упал в воду или другие жидкости. Отключите сеть электроснабжения и немедленно отсоедините прибор от (из) розетки. Держите прибор в сухом состоянии – НЕ пользуйтесь им в сырых или влажных условиях.
- НИКОГДА не вставляйте в прибор болты или другие крепежные детали.
- Используйте этот прибор только по его предназначению, как описано в этом буклете. НЕ используйте насадки, не рекомендованные компанией Хомедикс (HoMedics).
- НИКОГДА не пользуйтесь прибором, если его провод или штепсель повреждены, если он не работает должным образом, если его уронили или повредили или если он был погружен в воду. Возвратите прибор в центр обслуживания компании Хомедикс для проверки и ремонта.
- Держите провод в стороне от нагретых поверхностей.
- Чрезмерное (Длительное) использование может привести к чрезмерному нагреванию прибора и сократить срок его службы. Если это случится, прекратите пользоваться прибором и дайте ему остыть перед тем, как использовать его снова.
- НИКОГДА не роняйте или не вставляйте посторонние предметы в какие-либо отверстия на приборе.
- НЕ пользуйтесь прибором там, где был (была) использован (использована) аэрозоль (распыленная жидкость) или там, где был применен кислород.
- НЕ пользуйтесь прибором под одеялом или подушкой. Прибор может перегреться и вызвать пожар, поражение электрическим током или ранение.
- НЕ носите прибор за провод и не используйте провод в качестве ручки.
- НЕ используйте прибор на открытом воздухе.
- НЕ раздавливайте прибор. Избегайте резкого сгибания.
- Этому прибору требуется источник переменного тока напряжением 220-240 В.
- НЕ пытайтесь (самостоятельно) ремонтировать прибор. В приборе нет никаких деталей, которые требуют обслуживания потребителем. Для обслуживания отшлите прибор в центр обслуживания компании Хомедикс. Всё обслуживание этого электрического прибора должно производиться только специалистами, авторизованными компанией Хомедикс.
- Не закрывайте вентиляционные отверстия прибора и не помещайте его на мягкую поверхность, такую как кровать или диван. Следите, чтобы вентиляционные отверстия не засорялись волокнами, волосами и т. п.
- Не кладите прибор туда, откуда он может упасть или соскользнуть в ванну или раковину. Берегите прибор от контакта с водой и другими жидкостями.
- Несоблюдение вышеперечисленного может привести к риску пожара или ранения.
- Вы можете получить ожоги из-за неправильного использования.

МЕРЫ БЕЗОПАСНОСТИ:

ПОЖАЛУЙСТА, ВНИМАТЕЛЬНО ПРОЧИТАЙТЕ ЭТОТ РАЗДЕЛ ПЕРЕД ТЕМ, КАК ИСПОЛЬЗОВАТЬ ЭЛЕКТРИЧЕСКИЙ ПРИБОР.

- Устанавливайте очиститель воздуха на устойчивой ровной поверхности.
- Очиститель воздуха следует устанавливать на расстоянии не менее 16 см от стен и не менее 1 м от обогревательных устройств, таких как печи, радиаторы и обогреватели.
- НЕ используйте прибор во время принятия ванны или душа.
- Держите прибор в сухом состоянии – НЕ пользуйтесь им в сырых и влажных условиях.
- Этот прибор предназначен только для индивидуального непрофессионального использования.
- Не оставляйте работающий очиститель воздуха без присмотра, особенно если рядом находятся дети или лица с ограниченными возможностями.
- Вынимайте кабель питания из розетки, если прибор не используется.
- Не используйте прибор, если поврежден кабель питания или вилка, если прибор неисправен, если вы уронили прибор или повредили его каким-либо иным образом. Утилизируйте очиститель воздуха или верните его в отдел по работе с клиентами HoMedics для проверки, электрической или механической настройки или ремонта.
- Данный очиститель воздуха не предназначен для использования в ванных комнатах, прачечных и иных помещениях с влажной средой. Не устанавливайте очиститель воздуха в таких местах, где он может упасть в ванну или другую емкость с водой.
- Не прокладывайте кабель питания под ковровым покрытием. Не накрывайте кабель питания коврами, ковровыми дорожками и другими аналогичными покрытиями. Не прокладывайте кабель питания под мебелью или другими приборами. Не прокладывайте кабель питания в местах прохода, где об него можно споткнуться.
- Чтобы отсоединить прибор, установите элементы управления в положение "OFF" (ВЫКЛЮЧЕНО), а затем выньте вилку из розетки.
- Не наклоняйте и не передвигайте работающий очиститель воздуха. Перед перемещением прибора выключите его и вытащите вилку из розетки.
- Не вставляйте посторонние предметы и не допускайте их попадания в вентиляционные и выпускные отверстия. Это может привести к поражению электрическим током, пожару или повреждению прибора.
- Во избежание пожара не заслоняйте отверстия для забора и выпуска воздуха. Не устанавливайте прибор на мягкой поверхности, например на кровати, где возможно блокирование отверстий.
- Используйте прибор только по назначению, как описано в этом руководстве. Любое другое использование, не рекомендованное производителем, может привести к пожару, поражению электрическим током или травмам.
- Подключайте прибор непосредственно в настенную розетку. Не используйте удлинители.

СОХРАНИТЕ ЭТИ ВАЖНЫЕ ИНСТРУКЦИИ ДЛЯ СПРАВОЧНЫХ ЦЕЛЕЙ

Технические характеристики

Напряжение питания	220-240 В
Номинальная частота	50 Гц
Масса	5,10 кг
Уровень шума	<60 дБ
Высота прибора	47 см

Пояснение WEEE



Данная маркировка означает, что в странах Европы не допускается утилизировать прибор вместе с другими бытовыми отходами. Чтобы не нанести ущерба окружающей среде и здоровью населения в результате неверной утилизации отходов, прибор следует сдать на переработку, чтобы обеспечить экологичное повторное использование материальных ресурсов. Верните бывший в употреблении прибор через систему возврата и сбора отходов или свяжитесь с предприятием розничной торговли, где вы приобрели прибор. Там вы сможете сдать этот продукт для экологически безопасной переработки.

ХАРАКТЕРИСТИКИ ПРИБОРА

Панель управления

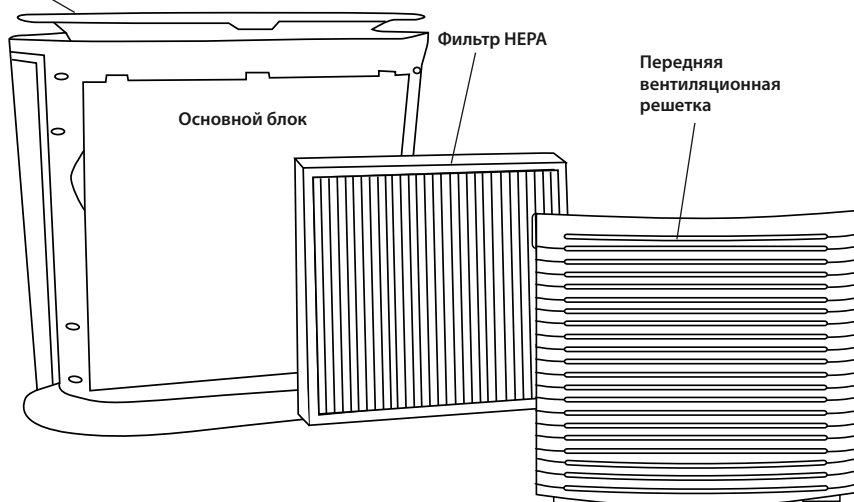

Панель управления

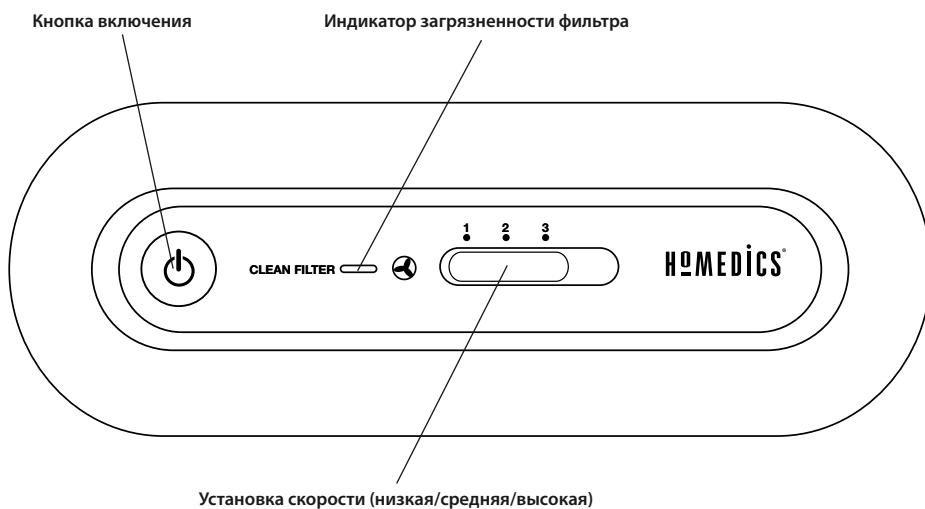

ИНСТРУКЦИЯ ПО ЭКСПЛУАТАЦИИ

Включение прибора

Вытащите очиститель воздуха из коробки и снимите защитный пластиковый пакет.

Установите очиститель воздуха на устойчивой ровной поверхности.

Перед включением очистителя воздуха убедитесь, что фильтр надежно установлен и не разболтался во время транспортировки.

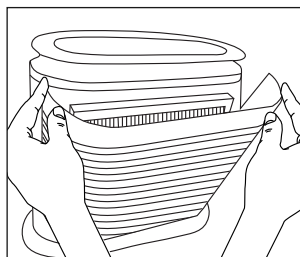

Fig.1

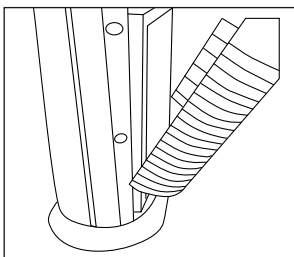

Fig.2

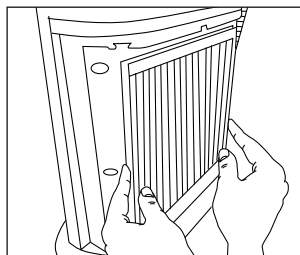

Fig.3

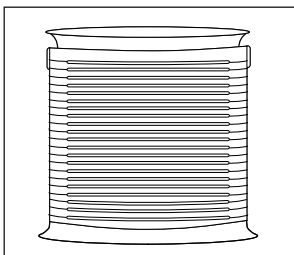



Fig.4

1. Чтобы проверить фильтр, откройте переднюю решетку. Для этого осторожно потяните за защелки, расположенные на обеих сторонах передней решетки в верхней части. (рис. 1).
2. Открывайте решетку наружу до тех пор, пока защелки в нижней части решетки не выйдут из пазов в устройстве (рис. 2).
3. Фильтр HEPA установлен внутри устройства. Проверьте надежность установки фильтра в устройстве (рис. 3).
4. Установите защелки в нижней части решетки в основание устройства. Осторожно устанавливайте решетку на свое место до щелчка, свидетельствующего о том, что решетка надежно зафиксирована. Подключите кабель питания в стандартную электророзетку переменного тока (рис. 4).

1. Включение/выключение и установка скорости

Чтобы включить очиститель воздуха, нажмите кнопку ON/OFF (ВКЛ./ВЫКЛ.)  на панели управления.

При включении очистителя воздуха загорится индикатор в кнопке ON/OFF на панели управления, а очиститель воздуха начнет работать в режиме низкой скорости (LOW).

После включения очистителя воздуха сдвиньте переключатель SPEED (Скорость)  в нужное положение для выбора скорости.

Чтобы выключить очиститель воздуха, просто нажмите кнопку ON/OFF (ВКЛ./ВЫКЛ.)  на панели управления.

ОЧИСТКА И ОБСЛУЖИВАНИЕ

Рекомендуется проводить очистку прибора не реже одного раза в месяц, а также перед постановкой прибора на хранение.

Выключите очиститель воздуха с помощью основного выключателя и отсоедините его от розетки.

Протрите сухой тряпкой внешние поверхности прибора.

Очищать решетку можно влажной тряпкой или щеткой пылесоса.

НЕ ИСПОЛЬЗУЙТЕ ВОДУ, ВОСК, ЖИДКОСТЬ ДЛЯ ПОЛИРОВКИ И ДРУГИЕ ХИМИЧЕСКИЕ РАСТВОРЫ

Индикатор загрязненности фильтра

Очиститель воздуха снабжен индикатором загрязненности фильтра CLEAN FILTER (Очистка фильтра), который указывает, когда следует очищать фильтр HEPA (примерно через каждые 2800 часов работы). Когда наступает срок очистки фильтра HEPA, загорается индикатор CLEAN FILTER на панели управления. Чтобы сбросить состояние индикатора после выполнения очистки фильтра HEPA, нажмите и удерживайте индикатор CLEAN FILTER (ОЧИСТКА ФИЛЬТРА) до тех пор, пока светодиодный индикатор не замигает и погаснет.

Очистка фильтра HEPA

Прежде чем выполнять очистку, убедитесь, что очиститель воздуха выключен и отключен от электрической сети.



Рис. 5



Рис. 6

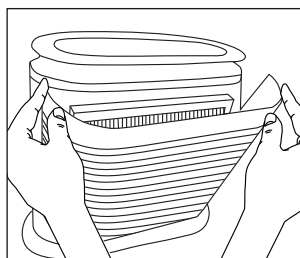

Рис. 7

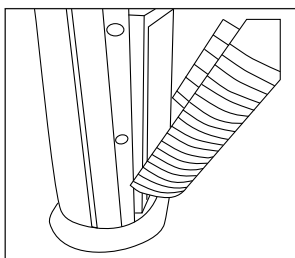

Рис. 8

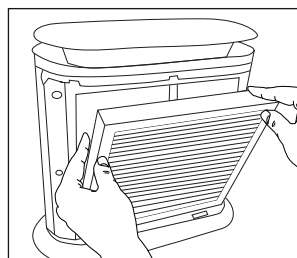

Рис. 9

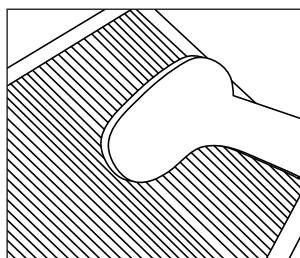

Рис. 10

1. Откройте переднюю решетку. Для этого осторожно потяните за защелки, расположенные на обеих сторонах передней решетки в верхней части (рис. 5).
2. Открывайте решетку наружу до тех пор, пока защелки в нижней части решетки не выйдут из пазов в устройстве (рис. 6).
3. Вытащите фильтр HEPA из основного блока (рис. 7).
4. Очистите фильтр с помощью щетки пылесоса. Проведите щеткой по обеим сторонам фильтра HEPA и тщательно очистите складки фильтра (рис. 8).
5. Установите очищенный фильтр HEPA обратно в основной блок и убедитесь в надежности его установки (рис. 9).

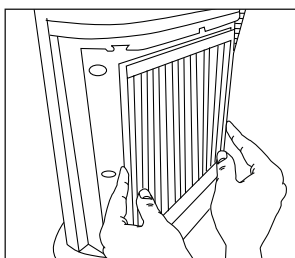
6. Установите защелки в нижней части решетки в основание устройства. Осторожно устанавливайте решетку на свое место до щелчка, свидетельствующего о том, что решетка надежно зафиксирована (рис. 10).

НЕ ИСПОЛЬЗУЙТЕ ВОДУ И БЫТОВЫЕ ЧИСТЯЩИЕ И МОЮЩИЕ СРЕДСТВА ДЛЯ ОЧИСТКИ ФИЛЬТРА HEPA. Для обеспечения оптимальной работы очистителя воздуха рекомендуется заменять фильтр HEPA через каждые 18 месяцев. Приобрести сменный фильтр HEPA можно там же, где был приобретен очиститель воздуха, или на сайте www.homedics.com

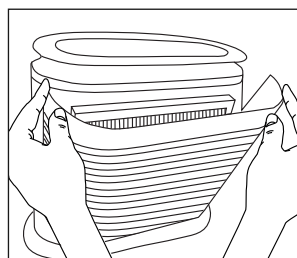
ДИАГНОСТИКА НЕИСПРАВНОСТЕЙ

НЕПОЛАДКА	ВОЗМОЖНАЯ ПРИЧИНА	ДЕЙСТВИЯ ПО УСТРАНЕНИЮ
Прибор не работает	<ul style="list-style-type: none"> • Прибор не подключен к сети • Нет питания прибора 	<ul style="list-style-type: none"> • Подключите прибор к сети • Нажмите кнопку POWER (Питание), чтобы включить прибор. • Проверьте провода, предохранители, попробуйте подключить прибор в другую розетку
Недостаточный воздушный поток или плохая фильтрация	<ul style="list-style-type: none"> • Передняя решетка возможно заслонена • Фильтр HEPA возможно загрязнен 	<ul style="list-style-type: none"> • Убедитесь, что передняя решетка и выпускное отверстие не заслонены • Проверьте и очистите фильтр • Замените фильтр
Избыточный шум	<ul style="list-style-type: none"> • Прибор установлен на неровной поверхности 	<ul style="list-style-type: none"> • Установите прибор на устойчивой ровной поверхности

PRZED UŻYCIEM NALEŻY PRZECZYTAĆ CAŁĄ INSTRUKCJĘ. INSTRUKCJĘ NALEŻY ZACHOWAĆ NA PRZYSZŁOŚĆ.

ZALECENIA DOTYCZĄCE BEZPIECZEŃSTWA :

PODCZAS KORZYSTANIA Z URZĄDZEŃ ELEKTRYCZNYCH, SZCZEGÓLNIEM W OBECNOŚCI DZIECI, NALEŻY ZAWSZE PRZESTRZEGAĆ PODSTAWOWYCH PRZEPISÓW BEZPIECZEŃSTWA - W TYM NASTĘPUJĄCYCH:

- **ZAWSZE** należy wyjmować wtyczkę z gniazdka niezwłocznie po użyciu i przed czyszczeniem urządzenia. Przed odłączeniem od prądu należy ustawić wszystkie przyrządy regulacji w pozycji 'OFF' (Wył.), a następnie wyjąć wtyczkę z gniazdka.
- **NIGDY** nie wolno pozostawiać urządzenia włączonego do sieci bez nadzoru. Urządzenie należy odłączyć od sieci, gdy nie jest wykorzystywane oraz przed montowaniem lub demontażem części bądź przystawek.
- Urządzenie nie jest przeznaczone do użytku przez osoby (w tym również dzieci) o ograniczonej sprawności fizycznej, sensorycznej lub umysłowej, bądź osoby nieposiadające doświadczenia lub odpowiedniej wiedzy, chyba że znajdują się one pod nadzorem osoby odpowiedzialnej za ich bezpieczeństwo lub otrzymały od niej instrukcję dotyczące użytkowania urządzenia.
Dzieci powinny znajdować się pod nadzorem i nie wolno dopuścić, aby bawiły się urządzeniem.
- Urządzenia, które wpadło do wody lub innego płynu, **NIE WOLNO** wyjmować. Należy najpierw wyłączyć zasilanie i odłączyć urządzenie od sieci. Należy utrzymywać urządzenie w stanie suchym - **NIE WOLNO** użytkować go w wilgotnych warunkach.
- **NIGDY** nie wolno wkładać do urządzenia pinezek ani innych metalowych łączników.
- Urządzenie należy wykorzystywać zgodnie z jego przeznaczeniem opisanym w instrukcji. Nie należy używać przystawek innych niż zalecane przez HoMedics.
- **NIGDY** nie należy używać urządzenia, które ma uszkodzony przewód zasilający lub wtyczkę, jest niesprawne bądź zostało upuszczone, zepsute lub wpadło do wody. Jeśli produkt ulegnie uszkodzeniu, należy oddać go do naprawy w Centrum Serwisowym HoMedics.
- Nie wolno zbliżać przewodu zasilającego do rozgrzanych powierzchni.
- Zbyt intensywna eksploatacja może doprowadzić do przegrzania urządzenia i skrócenia jego żywotności. W takim przypadku, przed ponownym użyciem urządzenie należy wyłączyć i pozostawić do ostygnięcia.
- **NIE** upuszczać ani nie wkładać żadnych przedmiotów w otwory urządzenia.
- **NIE WOLNO** korzystać z urządzenia w miejscach, gdzie używa się aerozoli (sprayów) lub gdzie dozuje się tlen.
- **NIE WOLNO** używać urządzenia pod kołdrą ani poduszką. Może to spowodować nadmierne przegrzanie i pożar, porażenie prądem lub uraz ciała.
- **NIE WOLNO** przenosić urządzenia trzymając za przewód ani używać przewodu jako uchwytu.
- **NIE NALEŻY** używać urządzenia w warunkach zewnętrznych.
- **NIE WOLNO** przygniatać. Należy unikać ostrych kantów podczas składania.
- Produkt wymaga zasilania 220-240V AC.
- **NIE WOLNO** samodzielnie naprawiać urządzenia. W urządzeniu nie ma części do samodzielnej naprawy. Informacje o punktach naprawczych dostępne są w Centrum Serwisowym HoMedics. Wszelkie naprawy urządzenia muszą być przeprowadzane wyłącznie przez wykwalifikowanych pracowników HoMedics.
- Nie wolno blokować otworów odpowietrzających urządzenia ani umieszczać go na miękkiej powierzchni, takiej jak łóżko lub kanapa. Otwory odpowietrzające należy czyścić z kłaczek, włosów itp.
- Nie należy umieszczać ani przechowywać urządzenia w miejscu, z którego może ono spaść lub zostać wciągnięte do wanny bądź zlewu. Nie wolno zanurzać urządzenia w wodzie ani w żadnej innej cieczy.
- Nieprzestrzeganie powyższych zaleceń może spowodować pożar lub obrażenia ciała.
- Nieprawidłowe stosowanie urządzenia może spowodować oparzenia ciała.

ŚRODKI OSTROŻNOŚCI:

PRZED ROZPOCZĘCIEM KORZYSTANIA Z URZĄDZENIA NALEŻY DOKŁADNIE PRZECZYTAĆ NINIEJSZĄ CZĘŚĆ.

- Odświeżacz powietrza należy zawsze stawiać na twardej, równej powierzchni.
- Odświeżacz powietrza należy zawsze umieszczać przynajmniej 16 cm od ścian i 1 metr od źródeł ciepła, tj. pieców, kaloryferów czy grzejników.
- NIE WOLNO korzystać z urządzenia podczas kąpieli w wannie lub pod prysznicem.
- Urządzenie należy utrzymywać w stanie suchym - NIE WOLNO użytkować go w wilgotnych warunkach.
- Urządzenie jest przeznaczone wyłącznie do użytku osobistego.
- Należy zachować wyjątkową ostrożność, jeśli odświeżacz powietrza jest używany przez dzieci lub inwalidów czy też w ich pobliżu i jeśli odświeżacz powietrza jest pozostawiony w trybie roboczym bez nadzoru.
- Odświeżacz powietrza należy zawsze odłączać, kiedy nie jest on używany.
- Nie obsługiwać odświeżacza powietrza z uszkodzonym przewodem zasilającym lub wtyczką, lub jeśli odświeżacz powietrza działa nieprawidłowo, został upuszczony lub uszkodzony w jakikolwiek sposób. Wyrzucić odświeżacz powietrza lub zwrócić go do Działu Obsługi Klientów firmy HoMedics w celu przeprowadzenia kontroli, elektrycznej lub mechanicznej regulacji lub naprawy.
- Niniejszy odświeżacz powietrza nie jest przeznaczony do użytkowania w łazience, pralni czy innych zamkniętych i wilgotnych miejscach. Odświeżacza powietrza nigdy nie należy umieszczać w miejscu, gdzie może wpaść do wanny lub innego pojemnika z wodą.
- Przewodu zasilającego nie przeprowadzać pod dywanem. Przewodu nie przykrywać dywanikami, chodnikami czy tym podobnymi nakryciami. Przewodu nie przeprowadzać pod meblami ani innymi urządzeniami. Przewodu nie umieszczać w miejscach o dużym ruchu, gdzie może zostać samoczynnie wyłączony.
- Przed odłączeniem odświeżacza powietrza, należy najpierw ustawić wszystkie przyrządy regulacji w pozycji "OFF" (wył.), a następnie wyjąć wtyczkę z gniazda.
- Nie pochylać, ani nie przesuwając odświeżacza powietrza, kiedy jest uruchomiony. Przed przesunięciem, urządzenie należy wyłączyć i wyjąć wtyczkę z gniazda.
- Nie wkładać, ani nie dopuścić do dostania się ciała obcego do któregośkolwiek otworu wentylacyjnego lub wylotowego, ponieważ może to spowodować porażenie prądem, pożar lub uszkodzenie odświeżacza powietrza.
- Aby zapobiec możliwemu pożarowi, nie wolno blokować w żaden sposób wlotów ani wylotów powietrza. Nie używać na miękkich powierzchniach, jak np. w łóżku, gdzie otwory mogą ulec zablokowaniu.
- Odświeżacz powietrza należy użytkować tylko zgodnie z przeznaczeniem wskazanym w instrukcji obsługi. Wszelkie inne zastosowanie, nie zalecane przez producenta może spowodować pożar, porażenie prądem lub uraz ciała.
- Odświeżacz powietrza należy zawsze podłączać bezpośrednio do gniazda w ścianie/gniazda wejściowego. Nigdy nie podłączać do przedłużacza.

NINIEJSZE INSTRUKCJE NALEŻY ZACHOWAĆ NA PRZYSZŁOŚĆ

Dane techniczne

Napięcie wejściowe	220-240 V
Częstotliwość znamionowa	50 HZ
Waga	5,10 kg
Poziom hałasu	<60 dB
Jednostka wzrostu	47cm

Objaśnienie WEEE



Ten znak wskazuje, że na obszarze UE przyrządu nie wolno pozbywać się wyrzucając do śmieci domowych. Aby chronić środowisko i zdrowie, którym zagraża nieodpowiednia utylizacja odpadów, przyrząd należy recyklingować, aby umożliwić odzysk materiałów, z których został wykonany. Aby dokonać zwrotu zużytego przyrządu, należy skorzystać z programów zwrotu i odbioru lub skontaktować punkt zakupu urządzenia. Produkt zostanie odebrany do bezpiecznego dla środowiska recyklingu.

FUNKCJE PRODUKTU:

Panel sterowania

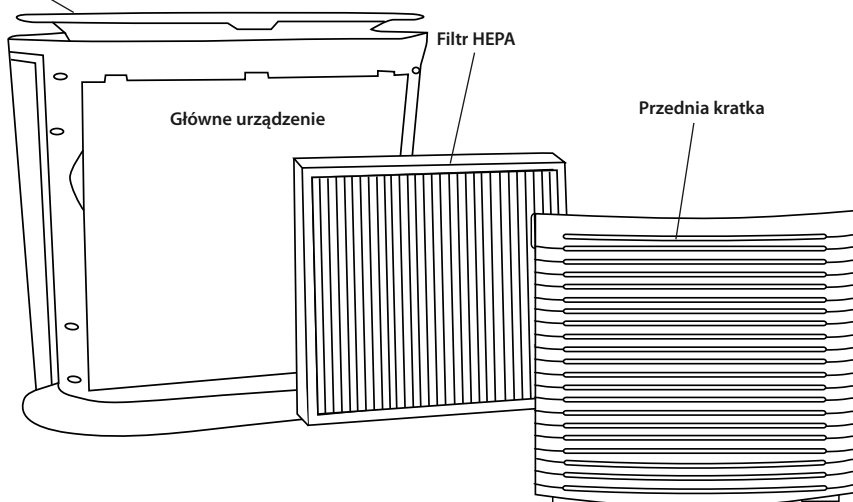

Panel sterowania

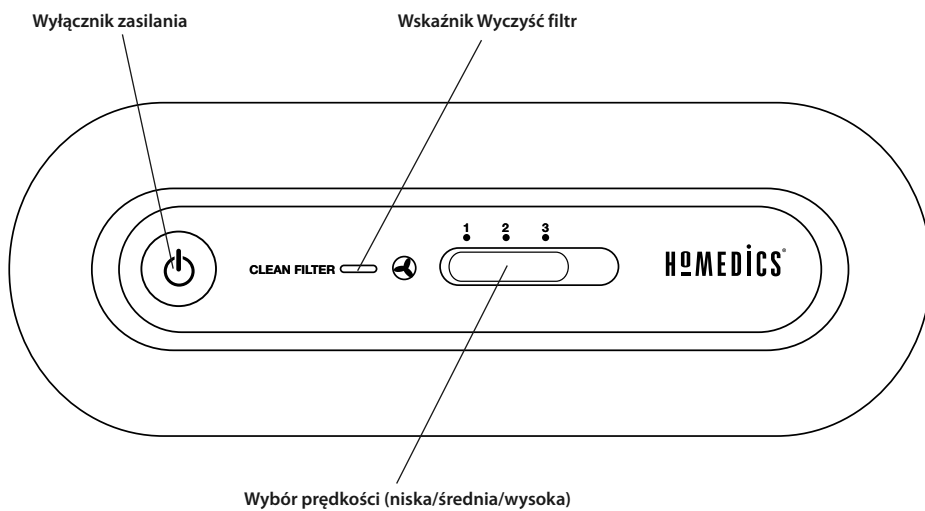

INSTRUKCJE OBSŁUGI

Włączanie urządzenia

Odświeżacz powietrza wyjąć z pudełka, a następnie z przezroczystej, ochronnej torby plastikowej.

Odświeżacz powietrza należy postawić na twardej, równej powierzchni.

Przed włączeniem odświeżacza powietrza, należy upewnić się, że filtr znajduje się na miejscu i nie poluzował się podczas przesyłki.

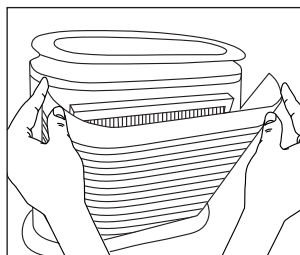

Rys. 1

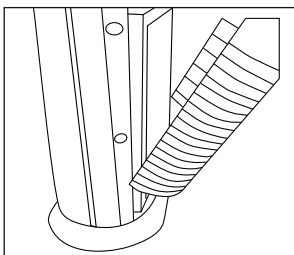

Rys. 2

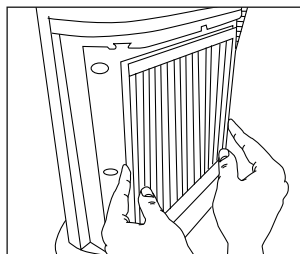

Rys. 3

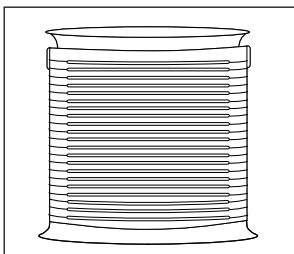

Rys. 4

1. Aby sprawdzić filtr, otwórz przednią kratkę pociągając ją delikatnie za boki po obydwu stronach na górze przedniej kratki (rys. 1).
2. Otwórz płytkę na zewnątrz, aż klapy na dole kratki łatwo zsuną się z urządzenia (rys. 2).
3. Filtr HEPA pozostanie w urządzeniu. Upewnij się, że filtr jest mocno osadzony w urządzeniu (rys. 3).
4. Klapy wprowadź na dole kratki u podstawy urządzenia. Kratkę delikatnie wciśnij na miejsce, aż będzie słychać kliknięcie wskazujące na mocne zatrzaśnięcie. Podłącz przewód zasilający do standardowego gniazda AC (rys. 4).

1. Wyłącznik (przycisk On/Off) i ustawienia prędkości

Aby włączyć odświeżacz powietrza, naciśnij przycisk ON/OFF  na panelu sterowania. Kiedy odświeżacz powietrza jest włączony, na przycisku ON/OFF panelu sterowania zapala się dioda LED, a odświeżacz powietrza rozpoczyna pracę przy NISKIEJ prędkości.

Aby zmienić prędkość, po włączeniu odświeżacza powietrza, należy przesunąć wybierak SPEED (PRĘDKOŚĆ) .

Aby wyłączyć odświeżacz powietrza, wystarczy naciśnąć przycisk ON/OFF  na panelu sterowania.

CZYSZCZENIE I KONSERWACJA

Zaleca się czyszczenie odświeżacza powietrza przynajmniej raz w miesiącu i przed przechowywaniem. Odświeżacz powietrza odłączyć od głównego zasilania i wyjąć wtyczkę z gniazda.

Do czyszczenia powierzchni zewnętrznych odświeżacza powietrza używać suchej szmatki.

Kratkę można czyścić wilgotną szmatką lub szczotką odkurzacza.

NIE WOLNO UŻYWAĆ WODY, WOSKU, ŚRODKA DO POLEROWANIA ANI CHEMICZNEGO ROZTWORU

Wskaźnik Wyczyść filtr

Odświeżacz powietrza jest wyposażony we wskaźnik CLEAN FILTER (WYCZYŚĆ FILTR), dzięki czemu użytkownik wie, kiedy nadszedł czas na wyczyszczenie filtra HEPA, co około 2 800 godzin użytkowania. Kiedy filtr HEPA należy wyczyścić, na panelu sterowania pojawia się wskaźnik LED CLEAN FILTER.

Po wyczyszczeniu filtra HEPA naciśnij i przytrzymaj wskaźnik CLEAN FILTER (Wyczyść filtr), aby zresetować wskazanie. Dioda LED zacznie migać, a następnie zgaśnie.

Oczyszczanie filtra HEPA

Przed oczyszczaniem należy upewnić się, że odświeżacz powietrza jest wyłączony, a jego przewód wyjęty z gniazda.

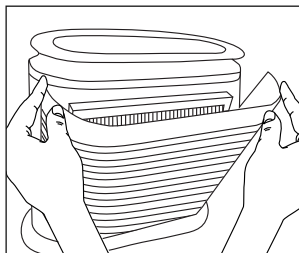

Fig.5

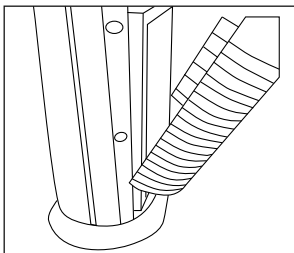

Fig.6

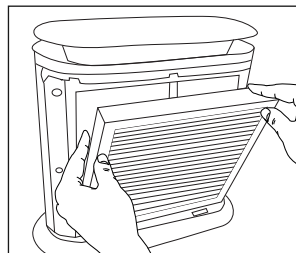

Fig.7

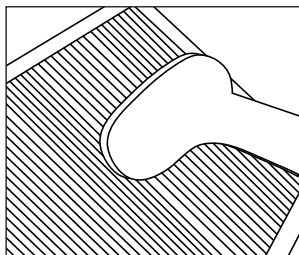

Fig.8

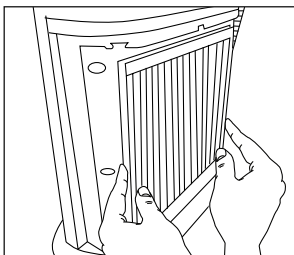

Fig.9

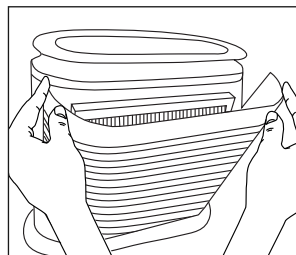

Fig.10

1. Otwórz przednią kratkę pociągając ją delikatnie za boki po obydwu stronach na górze przedniej kratki (rys. 5).
2. Otwórz płytkę na zewnątrz, aż klapki na dole kratki łatwo zsuną się z urządzenia (rys. 6).
3. Wyjmij filtr HEPA z głównego urządzenia (rys. 7).
4. Użyj szczotki odkurzacza. Poprowadź ją wzdłuż obydwu boków filtra HEPA, czyszcząc go dokładnie między fałdami harmonijki (rys. 8).
5. Czysty filtr HEPA ponownie umieść w głównym urządzeniu, upewniając się, że filtr jest mocno osadzony w urządzeniu (rys. 9).

6. Klapki wprowadź na dole kratki u podstawy urządzenia. Kratkę delikatnie wciśnij na miejsce, aż będzie słychać kliknięcie wskazujące na mocne zatrzaśnięcie (rys. 10).

DO CZYSZCZENIA FILTRU HEPA NIE WOLNO UŻYWAĆ WODY ANI JAKIKOLWIEK DOMOWYCH ŚRODKÓW CZYSZCZĄCYCH CZY DETERGENTÓW.

Aby zachować optymalną wydajność odświeżacza powietrza, zaleca się wymianę filtra HEPA co 18 miesięcy. Aby zakupić filtr zamienny HEPA, należy zwrócić się ponownie do swojego sprzedawcy (gdzie kupiło się odświeżacz powietrza) lub odwiedzić stronę internetową www.homedics.com

ROZWIĄZYWANIE PROBLEMÓW

PROBLEM	MOŻLIWA PRZYCZYNA	ROZWIĄZANIE
Urządzenie nie działa	<ul style="list-style-type: none"> • Urządzenie nie jest podłączone • Brak zasilania urządzenia 	<ul style="list-style-type: none"> • Podłączyć urządzenie • Nacisnąć przycisk zasilania, aby włączyć urządzenie • Sprawdzić obwody, bezpieczniki, próbować w innym gnieździe
Ograniczony przepływ powietrza lub słabe filtrowanie	<ul style="list-style-type: none"> • Przednia kratka może być zablokowana • Filtr HEPA może być zapchany 	<ul style="list-style-type: none"> • Sprawdzić, czy nic nie blokuje przedniej kratki ani wylotu powietrza • Sprawdzić i wyczyścić filtr • Wymienić filtr
Nadmierny hałas	<ul style="list-style-type: none"> • Urządzenie nie stoi równo 	<ul style="list-style-type: none"> • Ustawić urządzenie na płaskiej, równej powierzchni

**LÄS ALLA INSTRUKTIONER INNAN ANVÄNDNING.
SPARA DESSA INSTRUKTIONER FÖR FRAMTIDA REFERENS.**

VIKTIGA SÄKERHETSÅTGÄRDER:

NÄR ELEKTRISKA PRODUKTER ANVÄNDS, SPECIELLT NÄR BARN ÄR NÄRVARANDE, BÖR ALLTID GRUNDLÄGGANDE FÖRSIKTIGHETSÅTGÄRDER FÖLJAS, INKLUDERAT FÖLJANDE:

- Ta ALLTID ur kontakten från eluttaget omedelbart efter användning och innan rengöring. För att koppla ur, vrid alla kontrollerna till "AV"-positionen, ta sedan ur kontakten från uttaget.
- Lämna ALDRIG enheten utan uppsikt när kontakten sitter i. Ta ur kontakten från eluttaget när enheten inte används och innan tillbehör eller delar sätts på eller tas av.
- Denna produkt är inte ämnad för personer (inkluderat barn) med begränsade fysiska, sensoriska eller mentala kapaciteter, eller som saknar erfarenhet och kunskap, om de är översedda eller instruerats i anledning med användandet av produkten av en person ansvarig för deras säkerhet. Barn bör hållas under uppsikt för att se till att de inte leker med produkten.
- Sträck dig INTE efter en enhet som har ramlat ner i vatten eller andra vätskor. Stäng av elen och ta omedelbart ur kontakten. Håll torr – använd INTE om den är blöt eller under fuktiga förhållanden.
- För ALDRIG in nålar eller andra metallföremål i enheten.
- Använd denna enhet för det den är ämnad i enlighet med denna broschyr. Använd INTE tillbehör som inte är rekommenderade av HoMedics.
- Driv ALDRIG enheten om den har en skadad sladd eller kontakt, om den inte fungerar som den ska, om den har tappats, skadats eller tappats ner i vatten. Returnera den till HoMedics servicecenter för undersökning och reparation.
- Håll sladden borta från uppvärmda ytor.
- Överdrivet användande kan leda till att produkten hettas upp för mycket och kan förkorta dess livslängd. Om detta sker, sluta använda och låt enheten svalna innan den används igen.
- Droppa ALDRIG eller för in något föremål i någon öppning.
- Använd INTE när någon aerosolprodukt (spray) används eller där syrgas administreras.
- Använd INTE under en filt eller kudde. Överdriven uppvärmning kan uppstå och orsaka brand, elchock eller personskada.
- Bär INTE denna enhet med sladden som ett handtag.
- Använd INTE utomhus.
- Krossa INTE. Undvika skarpa veck.
- Denna produkt kräver 220-240 V el.
- Försök INTE att reparera enheten. Det finns inga delar som kan servas. För service, skicka till ett HoMedics servicecenter. Alla reparationer av denna enhet får endast utföras av auktoriserad HoMedics servicepersonal.
- Blockera aldrig luftöppningarna på enheten eller placera den på en mjuk yta, såsom en säng eller soffa. Håll luftöppningarna fria från ludd, hår etc.
- Placera eller förvara inte enheten där den kan falla eller dras ner i ett bad eller ett handfat. Placera inte i eller doppa i vatten eller annan vätska.
- Misslyckande att följa ovan nämnda kan resultera i risken för brand eller skada.
- Brännskador kan uppstå från felaktigt användande.

SÄKERHETSFÖRESKRIFTER:

LÄS HELA DENNA DEL NOGA INNAN ENHETEN ANVÄNDS.

- Placera alltid luftrenaren på en hård, plan yta.
- Placera alltid luftrenaren minst 16 cm bort från väggar och 1 meter från värmekällor såsom spisar, element eller värmare.
- Använd INTE när du badar eller är i duschen.
- Håll torr – använd INTE om den är blöt eller under fuktiga förhållanden.
- Denna enhet är designad för personligt, icke professionellt bruk.
- Extrem försiktighet bör iakttas när en luftrenare används av eller nära barn eller handikappade och närhelst luftrenaren lämnas i drift utan uppsikt.
- Ta alltid ur luftrenarens kontakt när den inte är i bruk.
- Använd inte luftrenaren med en skadad sladd eller kontakt, eller efter att luftrenaren har haft funktionsfel, har tappats eller skadats på något vis. Avyttra luftrenaren eller returnera den till HoMedics kundtjänst för undersökning, elektrisk eller mekanisk justering eller reparation.
- Denna luftrenare är inte ämnad för användande i badrum, tvätttrum och liknande fuktiga inomhuslokaler. Placera aldrig luftrenaren där den kan ramla ner i ett badkar eller annan vattenbehållare.
- Dra inte sladden under heltäckningsmatta. Täck inte sladden med mattor, löpare eller liknande material. Dra inte sladden under möbler eller hushållsmaskiner. Arrangera sladden så den är undan från trafikerade områden där den inte kan snubblas över.
- För att avaktivera luftrenaren, ställ först in kontrollerna till OFF (AV)-läget, ta sedan ur kontakten från uttaget.
- Luta eller flytta inte luftrenaren när den är i drift. Stäng av och ta ur kontakten innan den flyttas.
- För inte in eller tillåt främmande föremål i någon ventil- eller utblåsöppning eftersom detta kan orsaka en elektrisk chock eller brand, eller skada luftrenaren.
- För att förhindra en möjlig brand, blockera inte luftintagen eller luftutblåsen på något sätt. Använd inte på en mjuk yta, såsom en säng, där öppningarna kan blockeras.
- Denna luftrenare får endast användas för det den är ämnad för i enlighet med denna bruksanvisning. Någon annan användning som inte rekommenderas av tillverkaren kan orsaka brand, elektrisk chock eller personskada.
- Sätt alltid i luftrenarens kontakt direkt i ett uttag. Använd aldrig en förlängningssladd.

SPARA DESSA VIKTIGA INSTRUKTIONER FÖR ENKEL REFERENS

Tekniska specifikationer

Inspänning	220-240 V
Märkfrekvens	50 HZ
Vikt	5,10 kg
Bullernivå	<60 dB
Enhetens längd	47 cm

WEEE-förklaring



Denna markering indikerar att denna produkt inte får avyttras med annat hushållsavfall inom EU. För att förhindra möjlig skada på miljö eller person från okontrollerat avfallsavyttrande, återvinn på ansvarsfullt vis för att främja det fortsatta återanvändandet av materialresurser. För att returnera din använda enhet, använd retur och insamlingsystemen eller kontakta återförsäljaren där produkten köptes. De kan se till att produkten återvinns på ett miljösäkert vis.

PRODUKTFUNKTIONER:

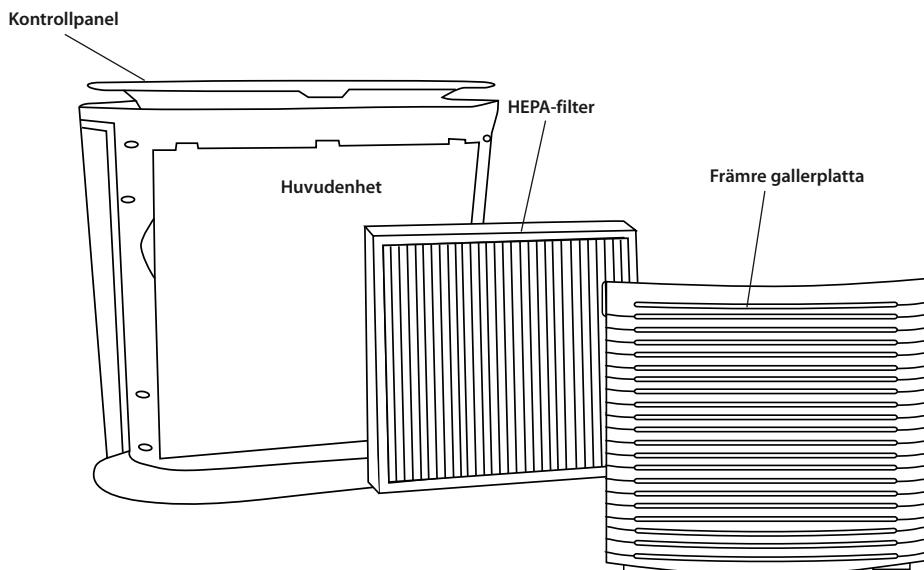

Kontrollpanel

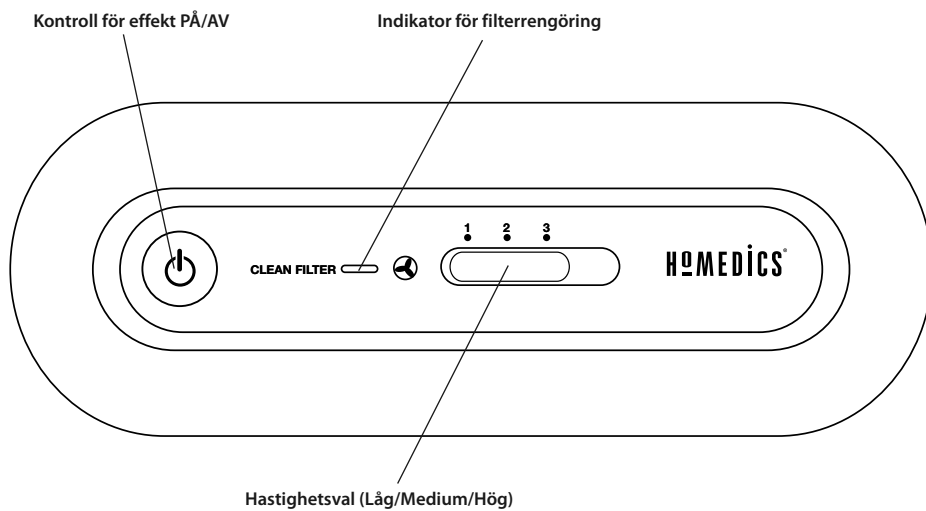

DRIFTSINSTRUKTIONER

Aktivering av enheten

Ta ur luftrenaren ur förpackningen och avlägsna den genomskinliga skyddspåsen.

Placera luftrenaren på en hård, plan yta.

Innan du sätter PÅ luftrenaren måste du bekräfta att filtret sitter på plats ordentligt och att det inte har lossnat under frakten.

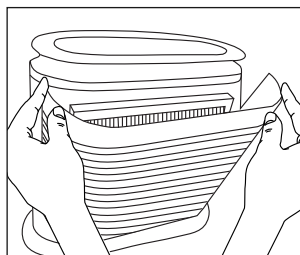

Fig.1

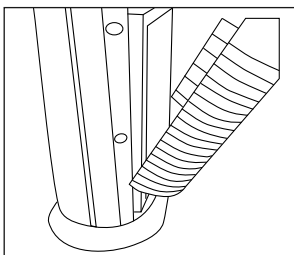

Fig.2

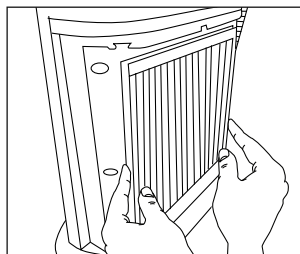

Fig.3

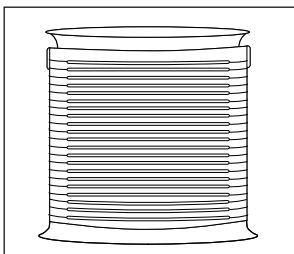



Fig.4

1. För att kontrollera filtret, öppna det främre gallret genom att försiktigt dra i tabbarna på var sida om översidan på gallerplattan (Fig. 1).
2. Öppna plattan utåt tills tabbarna på undersidan av gallerplattan enkelt glider iväg från enheten (Fig. 2).
3. HEPA-filtret sitter inuti enheten. Se till att filtret sitter fast ordentligt inuti enheten (Fig. 3).
4. Placera tabbarna på undersidan av gallerplattan i enhetens bas. Tryck försiktigt gallerplattan tillbaka på plats tills du hör ett klickande ljud som indikerar att gallret sitter fastlåst. Anslut elsladden till ett vanligt eluttag (Fig. 4).

1. På/Av och hastighetsval

För att stänga av luftrenaren, tryck på PÅ/AV  knappen på kontrollpanelen. När luftrenaren är på kommer LED-lampan i PÅ/AV-knappen på kontrollpanelen att lysa och luftrenaren kommer att starta drift på LÅG hastighet.

När luftrenaren är PÅ, tryck på HASTIGHET  knappen för att välja hastighetsinställning.

För att stänga AV luftrenaren, tryck på PÅ/AV  knappen på kontrollpanelen.

RENGÖRING OCH UNDERHÅLL

Vi rekommenderar att luftrenaren rengörs minst en gång i månaden och innan förvaring.

Stäng AV luftrenaren vid huvudkontakten och ta ur kontakten från uttaget.

Använd en torr trasa för att rengöra de externa ytorna på luftrenaren.

Gallerplattan kan rengöras med en fuktad trasa eller borststillsbehöret på din dammsugare.

ANVÄND INTE VATTEN, VAX, POLISH ELLER NÅGON KEMISK LÖSNING

Indikator för filterrengöring

Luftrenaren är utrustad med en indikator för CLEAN FILTER (FILTERRENGÖRING) för att låta användaren veta när det är dags att rengöra HEPA-filtret, omkring var 2 800 timmes användning. När HEPA-filtret är redo att rengöras kommer LED-indikatorn för CLEAN FILTER att lysa på kontrollpanelen.

När HEPA-filtret har rengjorts, tryck och håll in indikatorn för FILTERRENGÖRING för att återställa tills LED-indikatorlampan blinkar och stängs av.

Rengöring av HEPA-filtret

Se till att luftrenaren är AV och att den är urkopplad från uttaget innan rengöring.

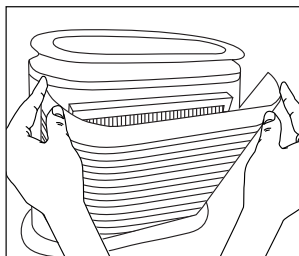

Fig.5

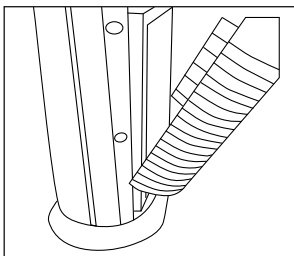

Fig.6

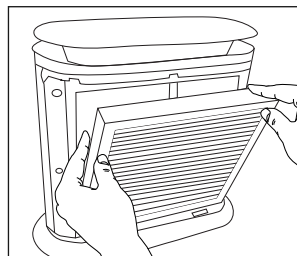

Fig.7

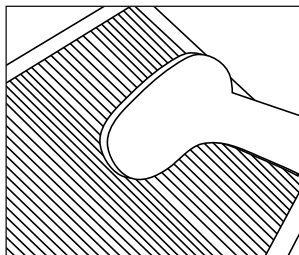

Fig.8

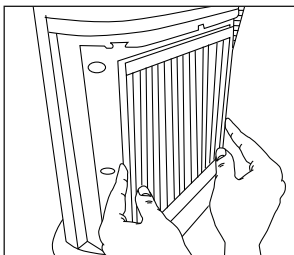

Fig.9

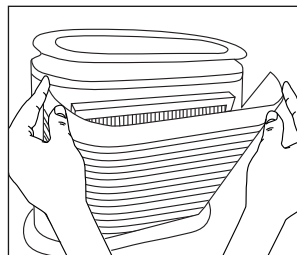

Fig.10

1. Öppna det främre galleret genom att försiktigt dra i tabbarna på var sida om översidan på gallerplattan (Fig. 5).
2. Öppna plattan utåt tills tabbarna på undersidan av gallerplattan enkelt glider iväg från enheten (Fig. 6).
3. Ta ur HEPA-filtret från huvudenheten (Fig. 7).
4. Använd borststillsbehöret på din dammsugare. Kör tillbehöret längst med båda sidorna på HEPA-filtret, rengör noga mellan vecken på filtret (Fig. 8).
5. Sätt tillbaka HEPA-filtret i huvudenheten, se till att det sitter som det ska inuti enheten (Fig. 9).
6. Placera tabbarna på undersidan av grillplattan i enhetens bas. Tryck försiktigt gallerplattan tillbaka på plats tills du hör ett klickande ljud som indikerar att grillen sitter fastlåst (Fig. 10).

ANVÄND INTE VATTEN ELLER NÅGOT HUSHÅLLSRENGÖRINGSMEDEL ELLER TVÄTTMEDEL FÖR ATT RENGÖRA HEPA-FILTRET

Det rekommenderas att du byter ut HEPA-filtret var 18:e månad för att bevara din luftrenares optimala prestanda. För att köpa HEPA-ersättningsfilter, gå till din detaljhandlare (där du köpte din luftrenare) eller besök www.homedics.com

FELSÖKNING

PROBLEM	MÖJLIG ORSAK	LÖSNING
Enheten fungerar inte	<ul style="list-style-type: none"> • Enhetens kontakt sitter inte i • Ingen effekt till enheten 	<ul style="list-style-type: none"> • Sätt i enhetens kontakt • Tryck på EFFEKT-knappen för att sätta igång enheten • Kontrollera säkringar, proppar, prova ett annat uttag
Reducerat luftflöde eller dålig filtrering	<ul style="list-style-type: none"> • Det främre gallret kan vara blockerat • HEPA-filtret kan vara tilltäppt 	<ul style="list-style-type: none"> • Kontrollera för att se till att inget blockerar det främre gallret och luftutflödet • Kontrollera och rengör filtret • Byt ut filtret
Buller	<ul style="list-style-type: none"> • Enheten står inte plant 	<ul style="list-style-type: none"> • Placera enheten på en jämn, plan yta

LÆS HELE VEJLEDNINGEN IGENNEM FØR BRUG. GEM DENNE VEJLEDNING TIL SENERE BRUG.

VIGTIGE SIKKERHEDSFORANSTALTNINGER:

NÅR DU ANVENDER ELEKTRISKE PRODUKTER, OG SÆRLIGT NÅR DER ER BØRN TIL STEDE, SKAL DE ALMINDELIGE SIKKERHEDSFORANSTALTNINGER ALTID FØLGES, HERUNDER FØLGENDE:

- Sørg ALTID for at fjerne et apparats stik fra stikkontakten straks efter brug og før rengøring. Ved frakobling skal alle knapper indstilles til 'SLUK'-positionen, før stikket fjernes fra kontakten.
- Man må ALDRIG lade et apparat være uden opsyn, når det er tændt. Tag stikket ud af stikkontakten, når det ikke er i brug, og før der isættes eller fjernes dele eller tilbehør.
- Dette apparat er ikke beregnet til at blive brugt af personer (herunder børn) med reducerede fysiske, sensoriske eller mentale evner, eller som ikke har tilstrækkelig erfaring eller viden herom, med mindre de har modtaget supervision eller vejledning i brugen af apparatet af en person, der er ansvarlig for deres sikkerhed.
Børn skal overvåges for at sikre, at de ikke leger med apparatet.
- Man MÅ ALDRIG prøve at tage fat i et apparat, der er faldet ned i vand eller andre væsker. Sluk for apparatet på stikkontakten og tag øjeblikkeligt stikket ud. Skal holdes tørt – Må IKKE bruges under våde eller fugtige forhold.
- Man må ALDRIG sætte nåle eller metalfastgørelser ind i apparatet.
- Brug dette apparat til dets tiltænkte brug, som beskrevet i denne vejledning. Man MÅ IKKE bruge tilbehør, som ikke er anbefalet af HoMedics.
- Man må ALDRIG bruge dette apparat, hvis dets ledning eller stik er blevet beskadiget, hvis det ikke fungerer korrekt, hvis det er blevet tabt eller beskadiget, eller hvis det er blevet tabt ned i vand. Returnér det til HoMedics Service Centre for undersøgelse og reparation.
- Hold ledningen væk fra varme overflader.
- Overdreven brug kan medføre overophedning af apparatet og en kortere levetid. Hvis dette skulle ske, skal man stoppe brugen af apparatet og lade det køle ned, før det igen bruges.
- Man må ALDRIG lader emner falde ned i, eller indføre dem i, nogen åbninger overhovedet
- Man må IKKE bruge apparatet i miljøer, hvor der anvendes aerosol- (spray-) produkter, eller hvor oxygen (ilt) administreres.
- Må IKKE bruges under et tæppe eller en pude. Overophedning kan opstå og forårsage brand, elektrisk stød eller tilskadekomst af personer.
- Man må IKKE bære dette apparat i ledningen eller bruge ledningen som et håndtag.
- Må IKKE bruges udendørs.
- MÅ IKKE knuses. Undgå skarpe folder.
- Dette produkt kræver 220-240 V vekselstrøm.
- Man må IKKE forsøge at reparere apparatet. Der er ingen dele, der kan serviceres af brugeren. For service, send apparatet til et HoMedics Service Centre. Al servicering af dette apparat må kun udføres af autoriseret HoMedics servicepersonale.
- Man må aldrig blokere udstyrets lufthuller eller placere det på en blød overflade, som f.eks. en seng eller en sofa. Luftåbninger skal holdes fri for fnug og hår etc.
- Apparatet må ikke placeres eller opbevares et sted, hvor det kan falde ned i, eller blive trukket ned i, et bad eller en vask. Må ikke placeres i, eller falde ned i, vand eller andre væsker.
- Manglende overholdelse af ovenstående kan føre til risiko for brand eller personskade.
- Ukorrekt brug kan resultere i brandmærker.

SIKKERHEDSMEDDELELSER:

LÆS DENNE SEKTION GRUNDIGT, FØR APPARATET TAGES I BRUG.

- Placer altid lufttrensere på en fast, plan overflade.
- Placer altid lufttrensere mindst 16 cm fra væggen og 1 meter fra varmekilder så som komfurer, radiatorer eller varmeapparater.
- Må IKKE BENYTTES, mens du er i badet.
- Holdes tør – må IKKE BENYTTES i våd eller fugtig tilstand.
- Dette apparat er udelukkende fremstillet til personlig, ikke-professionel brug.
- Det er nødvendigt at være ekstremt forsigtig, når en lufttrensere bruges i nærheden af børn eller invalide, og når lufttrensere efterlades i gang og uden tilsyn.
- Fjern altid lufttrensers stik fra kontakten, når den ikke er i brug.
- Benyt ikke en lufttrensere med beskadiget ledning eller stik, eller efter der opleves maskinfejl, lufttrensere tabes på gulvet eller på nogen måde beskadiges. Kassér lufttrensere eller send den retur til HoMedics' forbrugerafdeling til undersøgelse, elektrisk eller maskinel justering eller reparation.
- Denne lufttrensere er ikke beregnet til brug på et badeværelse, vaskerum og andre lignende, fugtige indendørs rum. Placer aldrig lufttrensere, hvor den kan falde ned i et badekar eller en anden vandbeholder.
- Før ikke ledningen under et gulvtæppe. Dæk ikke ledningen med tæpper, løbere eller andet dækmateriale. Før ikke ledningen under møbler eller apparater. Før ledningen væk fra befolkede område, hvor den kan snubles over.
- For at frakoble lufttrensere indstilles afbryderen først til SLUK-positionen, og derefter fjernes stikket fra kontakten.
- Vip eller bevæg ikke lufttrensere, mens den er i gang. Slå den fra og fjern stikket fra kontakten, før den flyttes.
- Indfør ikke og lad ikke fremmede objekter finde vej ind i ventilations- eller udblæsningsåbningerne, da dette kan forårsage elektrisk stød, brand eller skade på lufttrensere.
- For at forhindre en mulig brand må luftindtag eller udblæseåbninger ikke på nogen måde blokeres. Må ikke benyttes på blød overflade, så som en seng, hvor åbningerne kan blive blokeret.
- Benyt kun denne lufttrensere til de formål, den er beregnet til, som beskrevet i denne manual. Enhver anden brug, som ikke anbefales af fabrikanten, kan forårsage brand, elektrisk stød eller personskade.
- Slut altid lufttrensere direkte til en stikkontakt. Må aldrig bruges med forlængerledning.

GEM DISSE VIGTIGE INSTRUKTIONER TIL HURTIG REFERENCE

Tekniske specifikationer

Inputspænding	220-240 V
Nominal frekvens	50 HZ
Vægt	5,10kg
Støjniveau	<60 dB
Enhedsvægt	47cm

WEEE forklaring



Denne afmærkning angiver, at dette produkt ikke må bortskaffes med andet husholdningsaffald inden for EU. For at forhindre mulig skade for miljøet eller menneskers sundhed på grund af ukontrolleret affaldsbortskaffelse, skal det genanvendes på ansvarlig vis for at fremme den bæredygtige genanvendelse af materielle ressourcer. Gør brug af returnerings- og indsamlingssystemer eller kontakt den detailhandler, hvor produktet blev købt, for at returnere det brugte produkt. Disse kan videresende produktet til miljø sikker genanvendelse.

PRODUKTEGENSKABER:

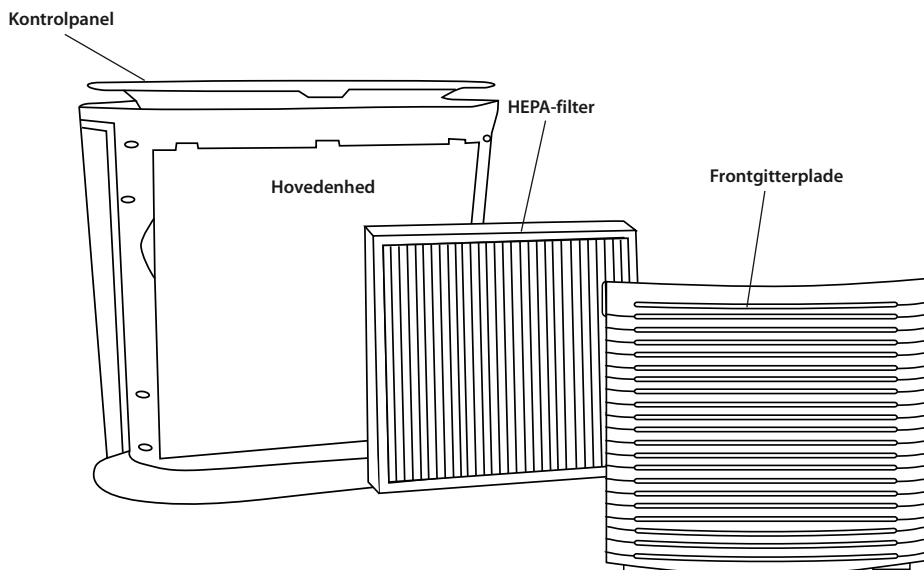

Kontrolpanel

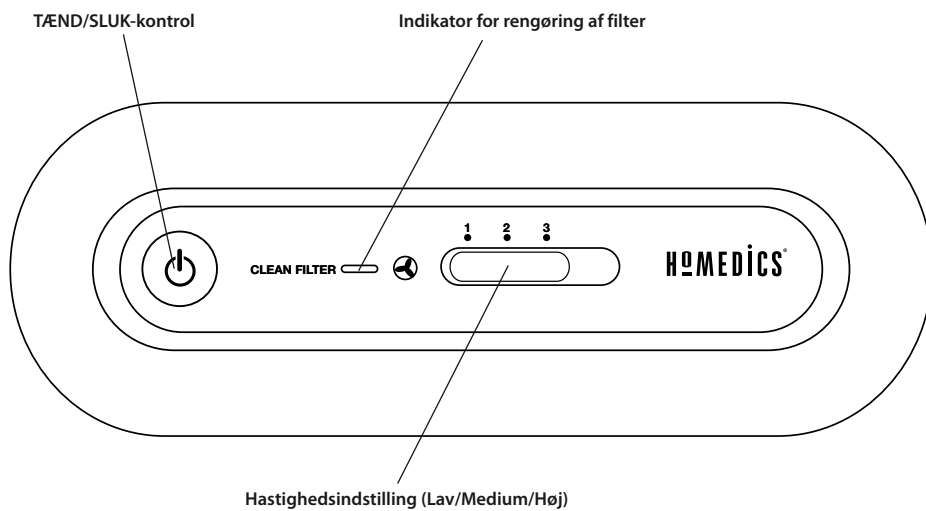

BETJENINGSINSTRUKTIONER

At tænde for enheden

Tag luftrenseren ud af kassen og fjern den gennemsigtige, beskyttende plasticpose.

Placer luftrenseren på en fast, plan overflade.

Før du trykker på TÆND på luftrenseren, skal du sikre dig, at filteret sidder ordentligt fast og ikke blev slået løst under forsendelsen.

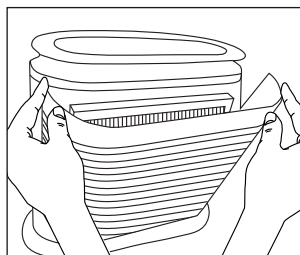

Fig.1

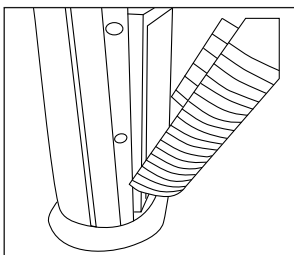

Fig.2

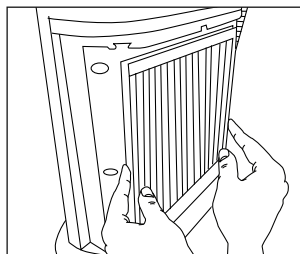

Fig.3

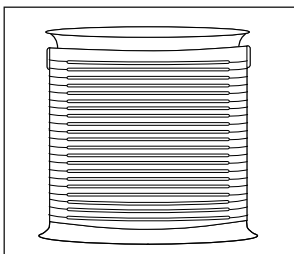



Fig.4

1. For at tjekke filteret åbnes frontgitteret ved forsigtigt at trække i tapperne i en af siderne på gitterpladen (Fig 1).
2. Åbn pladen ud ad, indtil tapperne ved bunden af pladen nemt glider væk fra enheden (Fig. 2).
3. HEPA-filteret sidder på plads inde i enheden. Sørg for, at filteret sidder ordentligt fast i enheden (Fig 3).
4. Placer tapperne i bunden af gitterpladen i basen af enheden. Skub forsigtigt gitterpladen på plads, indtil du hører en kliklyd, som indikerer, at gitteret sidder ordentligt fast. Slut strømkablet til en almindelig vekselstrømskontakt (Fig 4).

1. Tænd/Sluk og hastighedsindstillinger

For at slukke luftrenseren trykkes der på TÆND/SLUK -knappen på kontrolpanelet. Når luftrenseren er tændt, lyser LED-lampen i TÆND/SLUK-knappen på kontrolpanelet, og luftrenseren vil sætte i gang på LAV hastighed.

Når luftrenseren er TÆNDT, tryk da på knappen HASTIGHED  for at vælge hastighedsindstillinger.

For at slukke luftrenseren trykkes der på TÆND/SLUK -knappen på kontrolpanelet.

RENGØRING OG VEDLIGEHOLDELSE

Vi anbefaler, at luftrenseren rengøres mindst en gang om måneden og før opmagasinering.

SLUK for luftrenseren på hovedafbryderen og fjern den fra stikkontakten.

Brug en tør klud til at rengøre den ydre overflade på luftrenseren.

Gitterpladen kan rengøres med en fugtig klud eller børsten på din støvsuger.

BRUG IKKE VAND, VOKS, PUDSEMIDDEL ELLER EN ANDEN KEMISK OPLØSNING

Indikator for rengøring af filter

Luftrenseren er udstyret med en RENGØR FILTER-indikator (CLEAN FILTER), som fortæller brugeren, når det er tid til at rense HEPA-filteret, hvilket er efter omkring 2.800 timers brug. Når HEPA-filteret er klar til rengøring, vil LED-indikatoren CLEAN FILTER lyse op på kontrolpanelet.

Når HEPA-filtret er blevet renset, skal du trykke og holde CLEAN FILTER indikatorknappen nede, indtil LED-indikatorknappen blinker og slukker.

Rengøring af HEPA-filteret

Sørg for, at luftrenseren er på SLUK og ikke tilsluttet til stikkontakten, før rengøring.

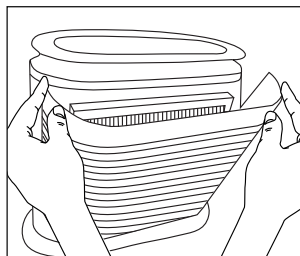

Fig.5

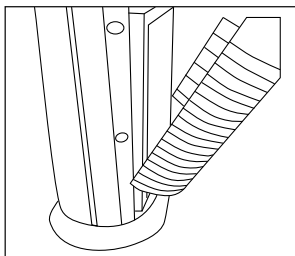

Fig.6

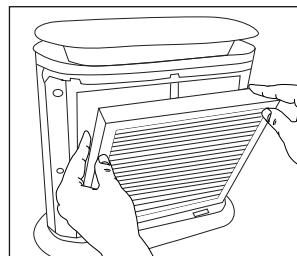

Fig.7

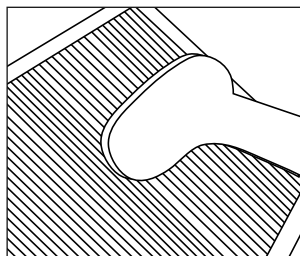

Fig.8

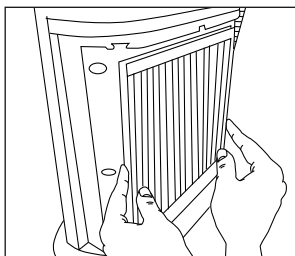

Fig.9

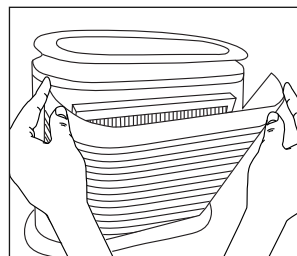

Fig.10

1. Åbn frontgitteret ved forsigtigt at trække i taperne i en af siderne på gitterpladen (Fig. 5).
2. Åbn pladen ud ad, indtil taperne ved bunden af pladen nemt glider væk fra enheden (Fig. 6).
3. Fjern HEPA-filteret fra hovedenheden (Fig. 7).
4. Brug børsten med din støvsuger. Kør børsten på begge sider af HEPA-filteret og rengør grundigt mellem filterets folder (Fig. 8).
5. Placer det rene HEPA-filter tilbage i hovedenheden og sørg for, at det sidder ordentligt fast i enheden (Fig. 9).
6. Placer taperne i bunden af gitterpladen i basen af enheden. Skub forsigtigt gitterpladen på plads, indtil du hører en kliklyd, som indikerer, at gitteret sidder ordentligt fast. (Fig. 10).

BRUG IKKE VAND ELLER HUSHOLDNINGSMIDLER ELLER RENSEMIDLER TIL AT RENGØRE HEPA-FILTERET. Det anbefales, at du udskifter HEPA-filteret hver 18. måned for at bevare din luftrenseres optimale ydelse. Henvend dig hos din forhandler (hvor du købte din luftrenser) eller besøg www.homedics.com for at købe et nyt HEPA-filter.

PROBLEMLØSNING

PROBLEM	MULIG ÅRSAG	LØSNING
Enheden fungerer ikke	<ul style="list-style-type: none">• Enheden er ikke sluttet til• Ingen strøm til enheden	<ul style="list-style-type: none">• Slut enheden til• ryk på knappen TÆND for at slå strømmen til• Undersøg kredsløb, sikring, forsøg med en anden kontakt
Reduceret luftstrøm eller ringe filtrering	<ul style="list-style-type: none">• Frontgitteret kan være blokeret• HEPA-filretet kan være tilstoppet	<ul style="list-style-type: none">• Undersøg, om noget blokerer frontgitteret og udblæsningen• Undersøg og rengør filter• Udskift filteret
Overdreven støj	<ul style="list-style-type: none">• Enheden står ikke i vater	<ul style="list-style-type: none">• Placer enheden på en flad, plan overflade

**LES ALLE INSTRUKSJONER FØR BRUK.
TA VARE PÅ INSTRUKSJONENE FOR FREMTIDIG REFERANSE.**

VIKTIGE SIKKERHETSANORDNINGER:

NÅR ELEKTRISKE PRODUKTER BRUKES, OG SPESIELT NÅR DET ER BARN TIL STEDE, SKAL VANLIGE SIKKERHETSFORHOLDSREGLER ALLTID FØLGES, INKLUDERT FØLGENDE:

- Støpslet skal ALLTID trekkes ut av strømkontakten med en gang etter bruk og før rengjøring. For å frakoble, sett alle kontroller på AV (OFF), og ta deretter støpslet ut av strømkontakten.
- Et apparat skal ALDRI forlates uten tilsyn når støpslet er i strømkontakten. Trekk støpslet ut av strømkontakten når enheten ikke er i bruk og før montering eller demontering av deler eller tilbehør.
- Dette apparatet er ikke tiltenkt brukt av personer (inkludert barn) med reduserte fysiske, sensoriske eller mentale evner, eller manglende erfaring eller kjennskap, med mindre de har tilsyn eller instruksjoner angående bruk av apparatet av en person som er ansvarlig for deres sikkerhet.
Barn skal ha tilsyn for å være sikker på at de ikke leker med apparatet.
- IKKE nå etter et apparat som har falt i vann eller annen væske. Slå av på hovedstrømmen og trekk ut støpslet omgående. Oppbevar tørt – SKAL IKKE brukes på steder hvor det er vått eller fuktig.
- Det må ALDRI settes nåler eller andre metalliske gjenstander i apparatet.
- Bruk apparatet til den tiltenkte bruk som beskrevet i denne veiledningen. IKKE bruk tilbehør som ikke er anbefalt av HoMedics.
- Apparatet må ALDRI brukes hvis ledningen eller støpselet er ødelagt, eller hvis apparatet ikke fungerer ordentlig, eller hvis det var sluppet i gulvet eller skadet, eller kommet i vann Returner apparatet til HoMedics Servicesenter for undersøkelse og reparasjon.
- Hold ledningen borte fra oppvarmede flater.
- Overdreven bruk kan føre til overoppvarming og kortere levetid på produktet. Hvis dette forekommer, slå av apparatet og la det nedkjøle før det brukes igjen.
- Det må ALDRI slippes eller settes gjenstander i noen av åpningene.
- Apparatet må IKKE brukes hvor det sprayes med aerosolprodukter eller hvor det foretas behandling med medisinsk oksygen.
- Enheten må IKKE brukes under et ullteppe eller pute. Overdreven oppvarming kan oppstå og forårsake brann, dødelig elektrosjokk eller personskader.
- Apparatet må IKKE bæres etter ledningen eller bruke ledningen som et bærehåndtak.
- Må IKKE brukes utendørs.
- MÅ IKKE klemmes. Unngå skarpe folder.
- Dette produktet forlanger en 220-240 V AC strømtilførsel.
- Det må IKKE gjøres forsøk på å reparere apparatet. Det er ingen deler som brukeren kan foreta vedlikehold/service på. For å få service, send til et HoMedics servicesenter. All service på dette apparatet skal kun foretas av autorisert HoMedics personell.
- Luftåpninger på apparatet må aldri tildekkes og apparatet må ikke plasseres på en myk overflate slik som en seng eller sofa. Hold luftåpningene fri for lo og hår osv.
- Apparatet må ikke plasseres eller oppbevares på et sted hvor det kan falle eller bli dratt ned i et badekar eller vask. Apparatet må ikke plasseres eller droppes i vann eller annen væske.
- Unnlattelse av å følge ovennevnte kan resultere i brannfare eller personskade.
- Feilaktig bruk kan resultere i forbrenning.

SIKKERHETSADVARSLER:

VÆR VENNLIG OG LES NØYE GJENNOM DETTE AVSNITTET FØR APPARATET TAS I BRUK.

- Lufttreneren skal alltid plasseres på en fast og vannrett flate.
- Lufttreneren skal alltid plasseres minst 16 cm unna vegger og 1 meter fra varmekilder slik som kamin/peis, radiatorer, eller varmeovner.
- SKAL IKKE brukes når du bader eller i dusjen.
- Oppbevar tørt – SKAL IKKE brukes på steder hvor det er vått eller fuktig.
- Dette apparatet er konstruert kun for personlig, ikke-profesjonell bruk.
- Vis ekstrem forsiktighet når en lufttrener brukes ved eller i nærheten av barn og alltid når lufttreneren forlades uten tilsyn under gange.
- Støpslet skal alltid trekkes ut når lufttreneren ikke er i bruk.
- Lufttreneren må ikke brukes med skadet ledning eller støpsel, eller etter at lufttreneren har sviktet, eller om den har blitt sluppet i gulvet eller er skadet på noe slags vis. Kast lufttreneren eller send den tilbake til HoMedics Consumer Relations for undersøkelse, elektrisk eller mekanisk justering eller reparasjon.
- Denne lufttreneren er ikke tiltenkt brukt på badetrom, vaskerom og liknende fuktige steder innendørs. Lufttreneren må ikke plasseres hvor den kan falle i et badekar eller i annen vannbeholder.
- Strømledningen skal ikke legges under tepper. Strømledningen skal ikke dekkes over med løse matter, løpere eller liknende tildekking. Ikke legg ledningen under møbler eller apparater. Sørg for at strømledningen legges unna trafikkerte områder hvor det er lett å snuble i ledningen.
- For å frakoble lufttreneren, sett først kontrollene på AV (OFF), og ta deretter støpslet ut av strømuttaket.
- Lufttreneren må ikke skråstilles eller flyttes mens den er i gang. Slå den av og ta ut støpslet før apparatet flyttes.
- Det må ikke settes eller tillates fremmedlegemer i noe åpninger for ventilasjonen eller utløpet da dette kan forårsake elektrisk støt eller brann, eller forårsake skade på lufttreneren.
- For å forebygge en mulig brann, må verken luftinntakene eller utløpet på noe vis blokkeres. Apparatet må ikke brukes på en myk flate, slik som en seng, hvor åpninger kan blokkeres.
- Lufttreneren skal kun brukes som tiltenkt og som beskrevet i denne brukerveiledningen. All annen bruk som ikke er anbefalt av produsenten kan forårsake brann, elektrisk støt eller personskade.
- Lufttreneren skal alltid plugges direkte i en veggkontakt/stikkontakt. Apparatet skal aldri brukes med skjøteledning.

TA VARE PÅ DISSE VIKTIGE INSTRUKSJONENE FOR LETTVINN REFERANSE

Tekniske spesifikasjoner

Inngangsspenning	220-240 V
Nominell frekvens	50 HZ
Vekt	5,1 kg
Støynivå	<60 dB
Høyde på enhet	47 cm

WEEE forklaring



Denne merkingen indikerer at innen EU skal dette produktet ikke kastes sammen med annet husholdningsavfall. For å forebygge mulig skade på miljøet eller menneskelig helse forårsaket av ukontrollert avfallstømming, skal produktet gjenvinnes ansvarlig for å støtte holdbar gjenbruk av materialressurser. For å returnere den brukte anordningen, vennligst bruk retur- og hentesystemet, eller ta kontakt med detaljisten hvor produktet ble kjøpt. De kan sørge for miljøvennlig gjenvinning av produktet.

PRODUKTEGENSKAPER:

Kontrollpanel

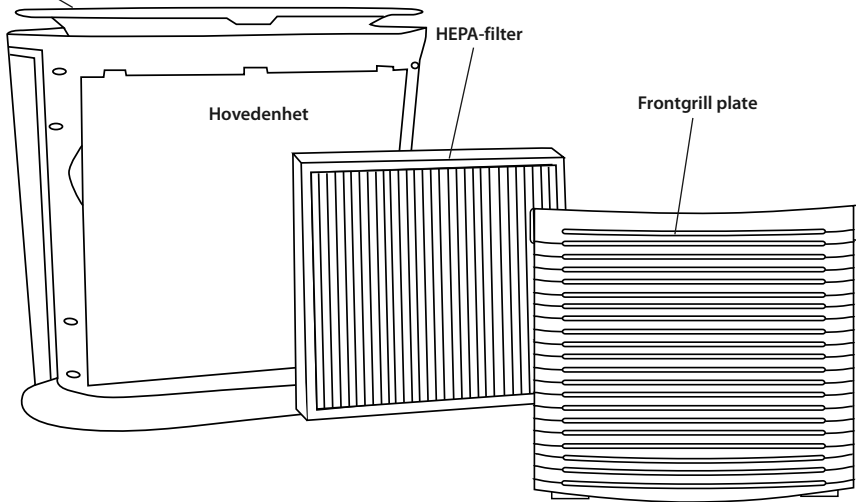

Kontrollpanel

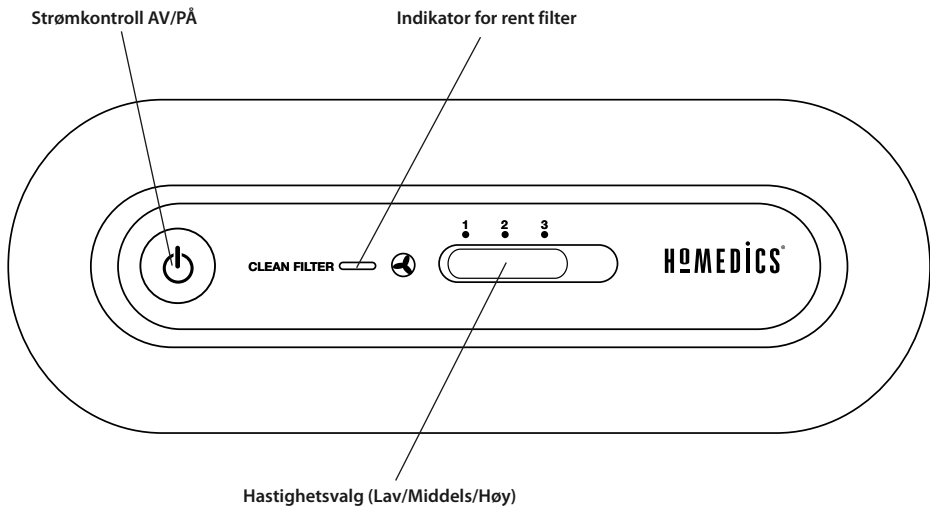

BRUKERVEILEDNING

Slå enheten PÅ

Ta luftrenseren ut av esken og ta av den klare beskyttende plastposen.

Plasser luftrenseren på en fast vannrett flate.

Før luftrenseren slås PÅ, må du forsikre deg om at filteret er ordentlig på plass og ikke ble løst under transport.

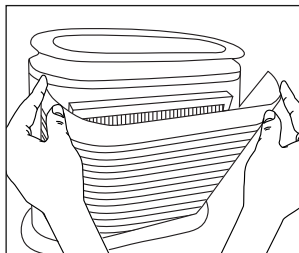

Fig.1

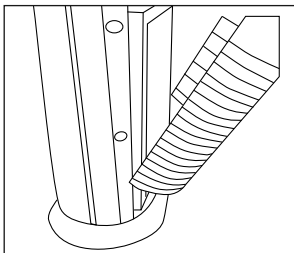

Fig.2

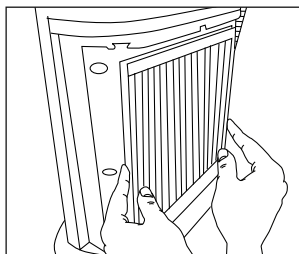

Fig.3

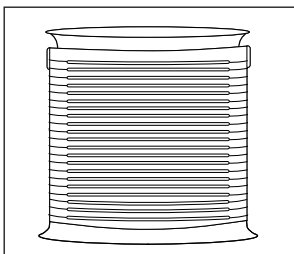





Fig.4

1. For å sjekke filteret, åpne frontgrillen ved å trekke forsiktig i ørene på begge sider på toppen av grillplaten (Fig. 1).
2. Åpne platen utover til ørene nede på grillplaten glir lett til siden unna enheten (Fig. 2).
3. HEPA-filteret sitter montert innvendig i enheten. Sørg for at filteret er fastmontert i enheten (Fig. 3).
4. Plasser ørene nederst på grillplaten inn i sokkelen på enheten. Skyv grillplaten forsiktig tilbake til du hører et klikk som indikerer at grillen har gått i lås. Sett strømledningen i et standard AC strømuttak (Fig. 4).

1. Av/På og hastighetsinnstillinger

For å slå luftrenseren PÅ, trykk på AV/PÅ (ON/OFF)  knappen på kontrollpanelet. Når luftrenseren er på vil LED-lampen i AV/PÅ (ON/OFF) knappen på kontrollpanelet tenne og luftrenseren vil starte på LAV (LOW) hastighet.

Når luftrenseren er PÅ, skyv HASTIGHET (SPEED)  velgersøylen for å velge hastighetsinnstillinger.

For å slå luftrenseren AV, trykk på AV/PÅ (ON/OFF)  knappen på kontrollpanelet.

RENGJØRING OG VEDLIKEHOLD

Vi anbefaler at luftrensere gjøres ren minst en gang i måneden og før lagring/oppbevaring.

Slå luftrenseren AV på hovedbryteren og ta støpslet ut av strømuttaket.

Bruk en tørr klut for å gjøre eksterne flater rene på luftrenseren.

Grillplaten kan gjøres ren med en fuktig klut eller med kosten på støvsugeren din.

DET MÅ IKKE BRUKES VANN, VOKS, POLERINGSMIDDEL ELLER NOE KJEMISK LØSEMIDDEL

Indikator for rent filter

Luftrenseren er utstyrt med en indikator for CLEAN FILTER (RENT FILTER) for at brukeren skal vite når det er tid til å rengjøre HEPA-filteret – omkring hver 2800. brukstime. Når HEPA-filteret er klart til å rengjøres, tennes LED-indikatoren for CLEAN FILTER på kontrollpanelet.

Når HEPA-filteret har blitt rengjort, trykk og hold på RENT FILTER-indikatoren (CLEAN FILTER) for å tilbake stille inntil LED-indikatoren blinker og slår seg av.

Rengjøre HEPA-filteret

Forsikre deg om at luftrenseren er slått AV og at støpslet er trukket ut av strømuttaket før rengjøring.

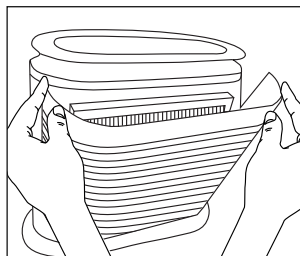

Fig.5

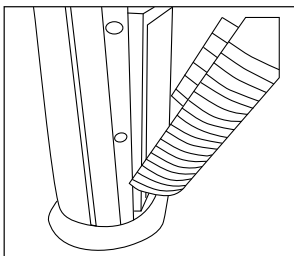

Fig.6

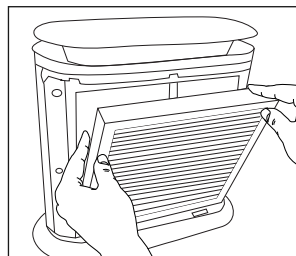

Fig.7

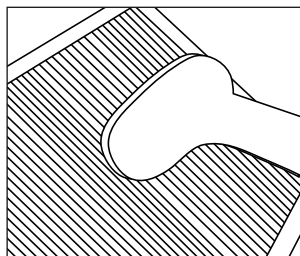

Fig.8

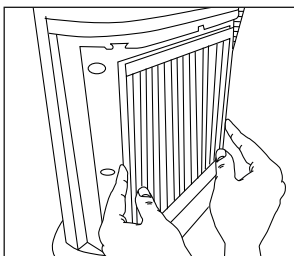

Fig.9

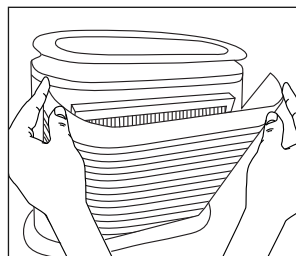

Fig.10

1. Åpne frontgrillen ved å trekke forsiktig i ørene på begge sider på toppen av grillplaten (Fig. 5).
2. Åpne platen utover til ørene nede på grillplaten glir lett unna enheten (Fig. 6).
3. Fjern HEPA-filteret fra hovedenheten (Fig. 7).
4. Bruk kosten på støvsugeren din. Bruk støvsugerkosten langs begge sidene av HEPA-filteret for å gjøre godt rent mellom belgene på filteret (Fig. 8).
5. Monter det rene HEPA-filteret på plass igjen i enheten, og sjekk at filteret er ordentlig montert i enheten (Fig. 9).
6. Plasser ørene nederst på grillplaten inn i sokkelen på enheten. Skyv grillplaten forsiktig tilbake til du hører et klikk som indikerer at grillen har gått i lås (Fig. 10).

IKKE BRUK VANN ELLER VANLIGE RENSEMIDLER ELLER VASKEMIDLER TIL RENGJØRING AV HEPA-FILTERET. Det anbefales at du skifter ut HEPA-filteret hver 18. måned for å opprettholde optimal ytelse på luftrenseren. For å anskaffe HEPA byttefilter, gå til detaljisten (hvor du kjøpte luftrenseren) eller gå på: www.homedics.com

FEILSØKING

PROBLEM	MULIG ÅRSAK	LØSNING
Enheden fungerer ikke	<ul style="list-style-type: none"> • Enheden er ikke plugget i kontakten • Det er ikke strøm på enheten 	<ul style="list-style-type: none"> • Sett støpslet i kontakten • Trykk på STRØM (POWER) knappen for å sette på strømmen • Sjekk kretser, sikringer, prøv et annet strømuttak
Redusert luftstrøm eller dårlig filtrering	<ul style="list-style-type: none"> • Frontgrillen kan være blokkert • HEPA-filteret kan være tilstoppet 	<ul style="list-style-type: none"> • Sjekk at ingen ting blokkerer frontgrillen og luftutløpet • Sjekk og gjør filteret rent • Skift ut filteret
Overflødig støy	<ul style="list-style-type: none"> • Enheden står ikke vannrett 	<ul style="list-style-type: none"> • Plasser enheten på en slett og jevn flate

LUE KAIKKI OHJEET ENNEN KÄYTTÖÄ. SÄILYTÄ NÄMÄ OHJEET TULEVAA TARVETTA VARTEN.

TÄRKEITÄ VAROTOIMENPITEITÄ

PERUSVAROTOIMENPITEITÄ TÄYTYY AINA NOUDATTA A ELEKTRONISIA LAITTEITA KÄYTETTÄESSÄ, ERITYISESTI LASTEN LÄSNÄOLLESSA, MUKAAN LUKIEN SEURAAVAT:

- Kytke laite AINA irti pistorasiasta heti käytön jälkeen ja ennen puhdistamista. Kytke pois päältä kääntämällä kaikki säätimet pois päältä -asentoon ja irrota sitten pistoke pistorasiasta.
- ÄLÄ KOSKAAN jätä laitetta valvomatta, kun pistoke on seinässä. Irrota pistoke viralta lähteestä, kun se ei ole käytössä ja ennen kuin liität siihen osia tai lisävarusteita tai otat niitä pois.
- Tätä laitetta ei ole tarkoitettu fyysisiltä tai henkisiltä kyvyiltään tai aisteiltaan rajoittuneiden tai kokemusta ja tietoa vailla olevien henkilöiden (eikä lasten) käyttöön, jollei heitä valvo tai ohjaa laitteen käytössä joku, joka vastaa heidän turvallisuudestaan.
Lapsia on valvottava, jotta he eivät leiki laitteen kanssa
- ÄLÄ KOSKETA laitetta, joka on pudonnut veteen tai muuhun nesteeseen. Sammuta virta ja irrota pistoke välittömästi. Pidä kuivana – ÄLÄ käytä märissä tai kosteissa olosuhteissa.
- ÄLÄ KOSKAAN laita tappeja tai metallisia liittimiä laitteeseen.
- Tätä laitetta saa käyttää vain tässä lehtisessä kuvattuun käyttötarkoitukseen. ÄLÄ käytä lisälaitteita, jotka eivät ole HoMedicin suosittelemia.
- Laitetta EI saa KOSKAAN käyttää, jos virtajohto tai pistoke on vaurioitunut tai ei toimi kunnolla tai on pudonnut tai vaurioitunut tai pudonnut veteen. Palauta se HoMedicin huoltokeskukseen tarkastusta ja korjausta varten.
- Pidä johto pois kuumilta pinnoilta.
- Liiallinen käyttö voi johtaa laitteen liialliseen kuumenemiseen ja käyttöiän lyhenemiseen. Jos näin tapahtuu, lopeta käyttö ja anna laitteen jäähtyä ennen käyttöä.
- ÄLÄ KOSKAAN pudota tai aseta mitään esinettä laitteen aukkoihin.
- ÄLÄ käytä paikoissa, missä käytetään aerosolituotteita (suihkeita) tai annetaan happea.
- ÄLÄ käytä peiton tai tyynyn alla. Ylikuumeneminen on mahdollista ja voi aiheuttaa tulipalon, tappavan sähköiskun tai henkilövahingon.
- ÄLÄ KANNA tätä laitetta johdosta tai käytä johtoa kahvana.
- ÄLÄ käytä ulkona.
- ÄLÄ riko. Vältä teräviä taitoksia.
- Tämä laite toimii 220-240 V vaihtovirralla.
- ÄLÄ yritä korjata laitetta. Laite ei sisällä käyttäjän huollettavia osia. Lähetä laite huoltoon varten HoMedicin huoltokeskukseen. Kaikki tämän laitteen huollot saa tehdä vain valtuutetut HoMedicin huoltohenkilöt.
- Älä koskaan tuki laitteen ilma-aukkoja tai aseta laitetta pehmeälle alustalle, kuten sängylle tai sohvalle. Pidä ilma-aukot puhtaana nukasta, hiuksista jne.
- Älä sijoita tai varastoi laitetta paikkaan, josta se voi pudota tai se voidaan vetää kylpyammeeseen tai altaaseen. Laitetta ei saa upottaa tai pudottaa veteen tai muihin nesteisiin.
- Edellä mainitun laiminlyöminen saattaa johtaa tulipaloon tai henkilövahinkoihin.
- Virheellinen käyttö saattaa aiheuttaa palovammoja.

VAROTOIMENPITEET

LUE TÄMÄ OSIO HUOLELLISESTI ENNEN LAITTEEN KÄYTTÖÄ.

- Aseta ilmanpuhdistin aina kestäväälle ja tasaiselle alustalle.
- Aseta ilmanpuhdistin vähintään 16 cm:n etäisyydelle seinistä ja yhden metrin etäisyydelle lämmönlähteistä, kuten uuneista, lämmityspattereista tai lämmittimistä.
- Ei SAA käyttää kylvyssä tai suihkussa.
- Pidä kuivana – ÄLÄ käytä märissä tai kosteissa olosuhteissa.
- Tämä laite on tarkoitettu vain henkilökohtaiseen ei ammattikäyttöön.
- Erityistä varovaisuutta täytyy noudattaa, kun lapset tai invalidit käyttävät ilmanpuhdistinta tai sitä käytetään heidän läheisyydessään ja aina kun ilmanpuhdistin jätetään toimintaan ilman valvontaa.
- Muista aina kytkeä ilmanpuhdistin irti sähköverkosta, kun se ei ole käytössä.
- Ilmanpuhdistinta ei saa käyttää, jos johto tai pistotulppa on vahingoittunut, jos laite ei toimi kunnolla tai se on pudonnut tai vaurioitunut millään tavalla. Hävitä ilmanpuhdistin tai palauta se HoMedicinin asiakaspalveluun tarkistusta, sähkö- tai mekaanisia säätöjä tai korjausta varten.
- Ilmanpuhdistin ei ole tarkoitettu käytettäväksi kylpyhuoneessa, pesutiloissa tai näiden tapaisissa kosteissa sisätiloissa. Älä koskaan aseta ilmanpuhdistinta sellaiseen paikkaan, missä se voi pudota kylpyammeeseen tai muuhun vettä sisältävään astiaan.
- Älä aseta johtoa lattiamaton alle. Älä peitä johtoa matoilla, peitteillä tai muilla vastaavilla. Älä aseta johtoa huonekalujen tai laitteiden alle. Aseta johto pois kulkuväyliltä, missä siihen voi kompastua.
- Kytke ilmanpuhdistin pois päältä kääntämällä kaikki säätimet pois päältä -asentoon ja irrota sen jälkeen pistoke seinästä.
- Älä kallista tai siirrä ilmanpuhdistinta silloin kun se on toiminnassa. Kytke virta pois ja irrota pistoke seinäpistorasiasta ennen siirtämistä.
- Älä laita mitään esineitä ilmanotto- tai tuuletusaukoihin, sillä se saattaa aiheuttaa sähköiskun tai tulipalon tai ilmanpuhdistin voi vaurioitua.
- Mahdollisen tulipalon välttämiseksi älä tuki ilmanotto- tai ilmanpoistoaukkoja millään tavalla. Älä käytä pehmeällä alustalla, kuten sängyssä, missä ilma-aukot saattavat tukkeuta.
- Käytä tätä ilmanpuhdistinta vain tässä käyttöohjeessa kuvattuun, sille tarkoitettuun käyttötarkoitukseen. Muu kuin valmistajan suosittelema käyttötapa saattaa aiheuttaa tulipalon, sähköiskun tai henkilövahinkoja.
- Ilmanpuhdistin tulee liittää suoraan vain seinäpistorasiaan. Älä koskaan käytä jatkojohtoa.

SÄILYTÄ NÄMÄ KÄYTTÖOHJEET TULEVAA TARVETTA VARTEN.

Tekniset tiedot

Käyttöjännite	220-240 V
Nimellistaajuus	50 HZ
Paino	5,10 kg
Melutaso	<60 dB
Korkeus	47cm

WEEE-selitys



Tämä merkki tarkoittaa, että tätä tuotetta ei saa hävittää muiden talousjätteiden mukana missään EU-maassa. Kontrollioimattomasta jätteiden hävittämisestä mahdollisesti aiheutuvien ympäristöhaittojen tai terveysvaarojen estämiseksi hävitä tämä tuote vastuullisesti edistääksesi materiaalivarojen uudelleenkäyttöä. Palauta käytetty laite käyttäen palautus- ja noutojärjestelmää tai ota yhteyttä laitteen myyneeseen liikkeeseen. He voivat kierrättää tämän tuotteen ympäristöturvallisesti.

LAITTEEN OMINAISUUDET

Ohjauspaneeli

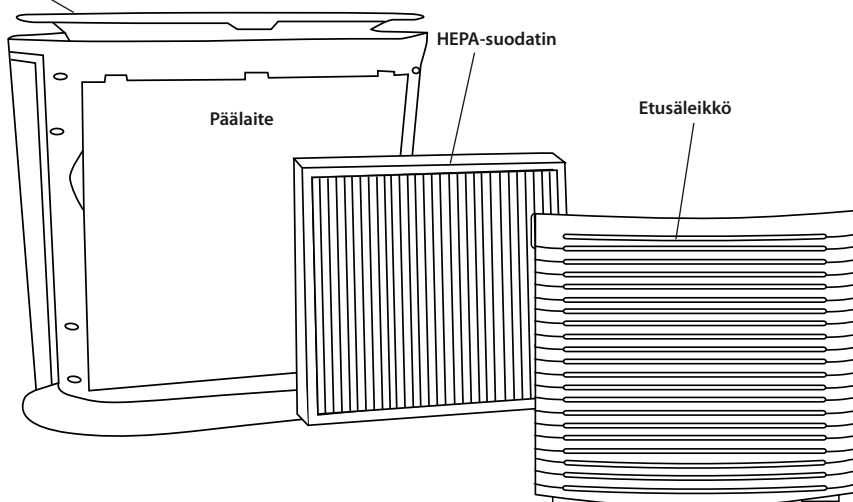

Ohjauspaneeli

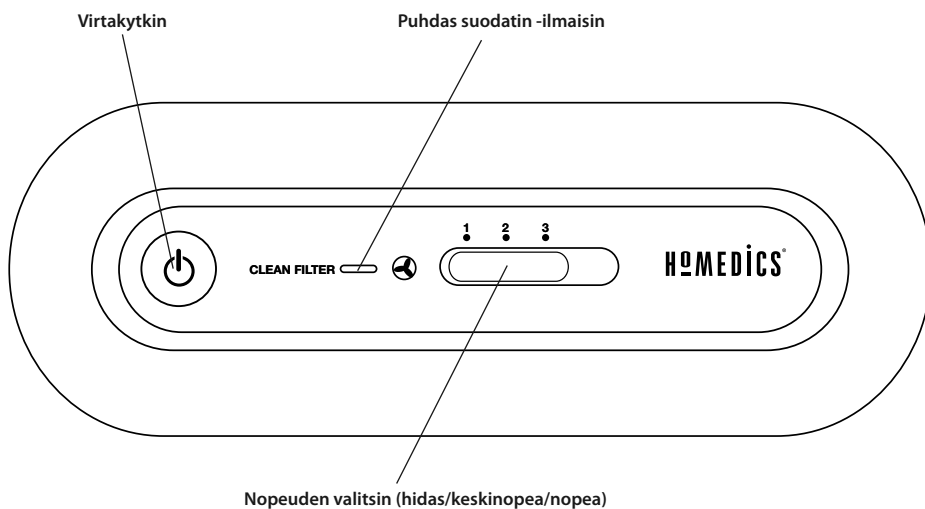

KÄYTTÖOHJEET

Laitteen päälle kytkeminen

Ota ilmapuhdistin pois laatikosta ja poista suojamuovi.

Aseta ilmapuhdistin kestävälle ja tasaiselle alustalle.

Ennen kuin kytket ilmapuhdistimen toimintaan, varmista, että suodatin on kunnolla paikallaan ja ettei se ole irronnut kuljetuksen aikana.

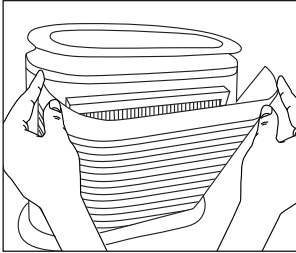

Kuva 1

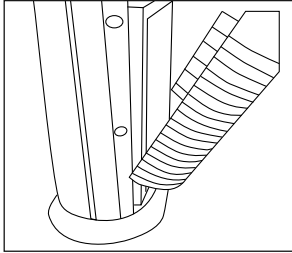

Kuva 2

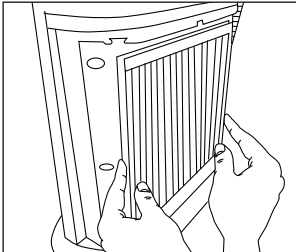

Kuva 3

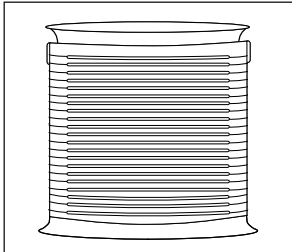

Kuva 4

1. Tarkista suodatin avaamalla etusäleikkö. Vedä säleikön yläosassa kummallakin puolella olevista ulokkeista (kuva 1).
2. Vedä säleikköä ulospäin, kunnes säleikön alaosassa olevat ulokkeet irtoavat helposti laitteesta (kuva 2).
3. HEPA-suodatin näkyy laitteen sisällä. Varmista, että suodatin on kunnolla paikallaan laitteen sisällä (kuva 3).
4. Aseta säleikön alaosassa olevat ulokkeet laitteen alaosaan. Paina säleikkö varovasti takaisin paikalleen, kunnes kuulet naksahduksen merkinä siitä, että säleikkö on kunnolla kiinni. Liitä verkkokohto tavalliseen seinäpistorasiaan (kuva 4).

1. Virtapainike ja nopeusasetus

Kytke virta päälle laitteeseen painamalla ohjauspaneelissa olevaa virtapainiketta (⏻). Kun ilmapuhdistimessa on virta päällä, virtapainikkeen merkkivalo ohjauspaneelissa syttyy ja ilmapuhdistin käynnistyy HITAALLA nopeudella.

Kun ilmapuhdistimessa on virta päällä, valitse nopeusasetus siirtämällä nopeudensäätö palkkia (⏮).

Kun haluat sammuttaa ilmapuhdistimen, paina ohjauspaneelissa olevaa virtapainiketta (⏻).

PUHDISTUS JA KUNNOSSAPITO

On suositeltavaa, että ilmanpuhdistin puhdistetaan vähintään kerran kuussa.

Kytke virta pois pääkytkimestä ja irrota pistoke seinästä.

Pyyhi ilmanpuhdistimen ulkopinnat kuivalla liinalla.

Säleikkö voidaan puhdistaa kostealla liinalla tai imurin harjasuuttimella.

ÄLÄ KÄYTÄ VETTÄ, VAHAA, KIILLOTUSAINOJA TAI KEMIAALLISIA NESTEITÄ

Puhtaan suodattimen ilmaisin

Ilmanpuhdistimessa on CLEAN FILTER (PUHDAS SUODATIN) -ilmaisin, joka ilmoittaa koska HEPA-suodatin täytyy vaihtaa, ts. noin 2 800 käyttötunnin välein. Kun HEPA-suodatin täytyy puhdistaa, CLEAN FILTER -merkkivalo syttyy ohjauspaneelissa.

Kun HEPA-suodatin on puhdistettu, pidä CLEAN FILTER -painiketta painettuna nollataksesi merkkivalon, kunnes merkkivalo vilkkuu ja sammuu.

HEPA-suodattimen puhdistus

Varmista, että ilmanpuhdistin on sammutettu ja pistoke irrotettu seinästä ennen puhdistusta.

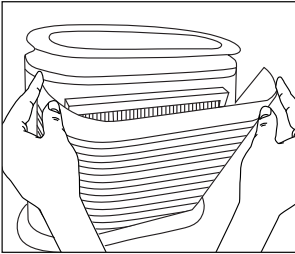

Kuva 5

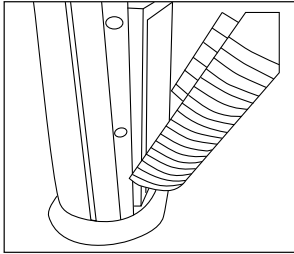

Kuva 6

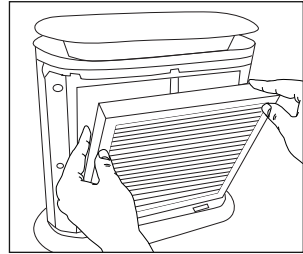

Kuva 7

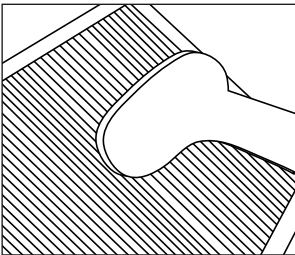

Kuva 8

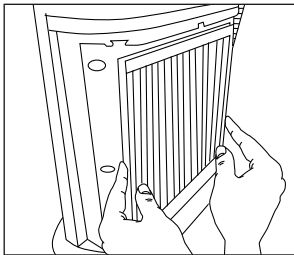

Kuva 9

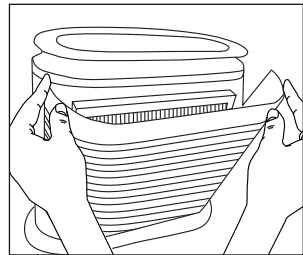

Kuva 10

1. Avaa etusäleikkö vetämällä säleikön yläosassa kummallakin puolella olevista ulokkeista (kuva 5).
2. Vedä säleikköä ulospäin, kunnes säleikön alaosassa olevat ulokkeet irtoavat helposti laitteesta (kuva 6).
3. Poista HEPA-suodatin laitteesta (kuva 7).
4. Käytä imurin harjasuutinta. Imuroi tarkasti HEPA-suodattimen kummallakin puolella olevat paljelaskokset (kuva 8).
5. Aseta puhdas HEPA-suodatin takaisin laitteeseen varmistaen, että se on kunnolla paikallaan laitteen sisällä (kuva 9).
6. Aseta säleikön alaosassa olevat ulokkeet laitteen alaosaan. Paina säleikkö varovasti takaisin paikalleen, kunnes kuulet naksahduksen merkinä siitä, että säleikkö on kunnolla kiinni (kuva 10).

ÄLÄ KÄYTÄ VETTÄ TAI KOTITALOUDESSA KÄYTETTÄVIÄ PUHDISTUSAINOJA HEPA-SUODATTIMEN PUHDISTAMISEEN.

On suositeltavaa vaihtaa HEPA-suodatin 18 kuukauden välein, jotta ilmanpuhdistin toimisi mahdollisimman hyvin. HEPA-suodattimia voi ostaa jälleenmyyjältä (mistä ostit ilmanpuhdistimen) tai osoitteesta www.homedics.com

ONGELMATILANTEET

ONGELMA	MAHDOLLINEN SYY	RATKAISU
Laite ei toimi	<ul style="list-style-type: none">• Laite ei ole kytketty pistorasiaan• Laitteeseen ei tule virtaa	<ul style="list-style-type: none">• Kytke laitteeseen virta• Kytke virta päälle painamalla virtapainiketta• Tarkista virtapiirit, sulakkeet, kokeile toista pistorasiaa
Heikko ilmanvirtaus tai huono suodatus	<ul style="list-style-type: none">• Eturitilä saattaa olla tukossa• HEPA-suodatin saattaa olla tukossa	<ul style="list-style-type: none">• Varmista, että etusäleikön tai ilmanpoistoaukkojen edessä ei ole esteitä• Tarkista ja puhdista suodatin• Vaihda suodatin
Kova ääni	<ul style="list-style-type: none">• Laite ei ole suorassa	<ul style="list-style-type: none">• Aseta laite tasaiselle alustalle







HOMEDICS®

CE

IB-AR-10A-0614-04